



German Engineering

Окрасочные пистолеты | Бачки | Средства защиты дыхания | Воздушные фильтры | Аксессуары



Каталог 2018

## Каталог продукции 2018

Содержание.....	2
Специальные указания .....	3
Рекомендации по применению окрасочных пистолетов I .....	4
Рекомендации по применению окрасочных пистолетов II .....	5
Модель SATAJet 5000 B в разрезе .....	6
Рекомендации по применению систем бачков .....	7
Рекомендации по применению масок для защиты органов дыхания	8
Рекомендации по применению оборудования для фильтрации	9
Рекомендации по применению принадлежностей .....	10
<b>Окрасочные пистолеты .....</b>	<b>11</b>
SATAjet® 5000 B PHASER RP®/HVLP .....	12
Запчасти SATAjet® 5000 B PHASER .....	13
SATAjet® 5000 B RP®/HVLP .....	14
Запчасти SATAjet® 5000 B .....	15
SATAjet® 4000 B RP®/HVLP .....	16
Запчасти SATAjet® 4000 B .....	17
SATAjet® 3000 K RP®/HVLP .....	18
Запчасти SATAjet® 3000 K .....	19
SATAjet® 4800 K spray mix .....	20
Запчасти SATAjet® 4800 K spray mix .....	21
SATAjet® 3000 K spray mix .....	22
Запчасти SATAjet® 3000 K spray mix .....	23
SATAjet® 1000 B RP®/HVLP .....	24
Запчасти SATAjet® 1000 B .....	25
SATAjet® 1000 B RP®, HVLP LIGNUM 2 .....	26
Запчасти SATAjet® 1000 B LIGNUM 2 .....	27
SATAjet® 1000 K RP®/HVLP .....	28
Запчасти SATAjet® 1000 K .....	29
SATAjet® 1000 H RP® .....	30
Запчасти SATAjet® 1000 H .....	31
SATAjet® 100 B F RP®/HVLP, B P .....	32
Запчасти SATAjet® 100 B .....	33
SATAminijet® 4400 B RP®/HVLP .....	34
Запчасти SATAminijet® 4400 B .....	35
SATAminijet® 1000 K RP®/HVLP .....	36
Запчасти SATAminijet® 1000 K .....	37
SATAminijet® 1000 H RP®/HVLP .....	38
Запчасти SATAminijet® 1000 H .....	39
SATA® spray master RP® .....	40
Запчасти SATA® spray master RP® .....	41
SATAjet® 20 B .....	42
Запчасти SATAjet® 20 B .....	43
SATAgraph™ 1/3/4 .....	44
Запчасти SATAgraph™ 1/3/4 .....	45
Удлинения SATAjet® 1000 K RP®, B RP® .....	46
Принадлежности для пистолетов SATA с подвесными бачками	47
Разъем для подачи материала и воздуха SATAjet® 3000 K, 1000 K	48
Разъем для подачи материала и воздуха SATAminijet® 1000 K49	
Наборы форсунок для модельных рядов, снятых с производства	51
SATA adam 2, SATA adam 2 black .....	52
Цифровые/аналоговые приборы для измерения давления SATA53	
Запчасти для окрасочных пистолетов SATA с самотечными бачка-	
ми I .....	54
Запчасти для окрасочных пистолетов SATA с самотечными бачка-	
ми II .....	55
Принадлежности для окрасочных пистолетов, часть I .....	56
Принадлежности для окрасочных пистолетов, часть II .....	57
Очистка и техническое обслуживание окрасочных пистолетов,	

часть I .....	58
Очистка и техническое обслуживание окрасочных пистолетов,	
часть II .....	59

<b>Системы бачков .....</b>	<b>63</b>
Система одноразовых бачков SATA® RPS® .....	64
Запчасти SATA® RPS® .....	65
Принадлежности для SATA® RPS® .....	66
Самотечные бачки для окрасочных пистолетов .....	68
Адаптер RPS® для окрасочных пистолетов SATA .....	69
Адаптер RPS® для окрасочных пистолетов SATA .....	69
Адаптеры RPS® для пистолетов других изготовителей .....	70
Бачки с мешалкой SATA® .....	71
SATA® BVD™ .....	72

<b>Маски и респираторы .....</b>	<b>73</b>
Маска для защиты органов дыхания без поясного модуля с актив-	
ированным углем .....	74
Маска для защиты органов дыхания с поясным модулем с актив-	
ированным углем .....	75
SATA® air vision™ 5000 .....	76
Запчасти SATA® air vision™ 5000 .....	78
SATA® vision™ 2000 .....	80
Запчасти SATA® vision™ 2000 .....	81
Принадлежности для SATA vision 2000 .....	82
Запчасти SATA® top air™/SATA® air warmer™ .....	83

<b>Технологии фильтрации .....</b>	<b>85</b>
SATA® filter 100 prep™/101 prep™/103 prep™ .....	86
Запчасти SATA® filter 103 prep™ .....	87
SATA® filter 414™/424™/434™/464™ .....	88
Запчасти SATA® filter 424™/464™ .....	89
SATA® filter 444™/474™/484™ .....	90
Запчасти SATA® filter 444™/474™/484™ .....	91
Принадлежности для серии фильтров SATA® .....	92

<b>Аксессуары .....</b>	<b>93</b>
SATA® mini set™ 2 .....	94
Запчасти SATA® mini set™ 2 .....	95
SATA® paint set™ 10 .....	96
Запчасти SATA® paint set™ 10 .....	97
Бак для подачи материала под давлением SATA® 24 л / 48 л	98
Запчасти бака для подачи материала под давлением SATA® 24 л /	
48 л .....	99
SATA® vario top spray™ .....	100
Запчасти SATA® vario top spray™ .....	101
Запчасти SATA® vario top spray™: насосы .....	102
Запчасти: регулятор для точной настройки давления материала	
103 .....	103
Оборудование для струйной обработки / обдувочные пистолеты	
104 .....	104
Запчасти: оборудование для струйной обработки .....	105
Защита от коррозии .....	106
Запчасти SATA® HRS™ .....	107
Системы очистки SATA .....	108
SATA® clean RCS™ (compact, micro), SATA® multi clean™ 2 .....	109
SATA® trueSun™ .....	110
SATA® dry jet 2™ .....	111
Шланги SATA®, часть I .....	112
Шланги SATA®, часть II и быстроразъемные муфты .....	113
Комбинезоны для покрасочных работ SATA® .....	114
Многофункциональный инструмент SATA® .....	115



# Специальные указания

## ■ Техническое указание

Поскольку в основном приходится работать с быстроразъемными муфтами, окрасочные пистолеты SATA, как правило, поставляются с

входным отверстием для воздуха с наружной резьбой 1/4" без резьбового соединения для шлангов.

**во на внесение технических изменений в любое время.**

**Мы оставляем за собой пра-**

## Структура страниц прайс-листа (начиная со стр. 12)

### SATAjet 5000 B RP STANDARD / DIGITAL



С помощью QR-кода вы получите доступ к страницам с информацией о той или иной продукции на веб-сайте SATA, а также к таблицам применения с рекомендациями изготовителей лакокрасочных материалов.

① Фор-сунка	1,0	1,1	1,2	1,2 W	1,3	1,3 cc	1,4	1,6	1,8	2,0	2,5
-------------	-----	-----	-----	-------	-----	--------	-----	-----	-----	-----	-----

Standard с пластмассовым многоразовым бачком QCC 0,6 л без поворотного шарнира

Арт. № ③	-	-	209627	209635	209643	1005041	209650	209668	-	-	-
----------	---	---	--------	--------	--------	---------	--------	--------	---	---	---









### Измерение и настройка давления

211540 ③	② SATA Манометр электронный SATA Adam 2 с регулятором давления для SATAjet 5000 B в сборе, 2 бар	
-------------	--	--

### Легенда

①	Диаметры дюз	③	Номер артикула
②	Наименование артикула		

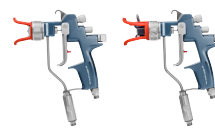







# Рекомендации по применению окрасочных пистолетов |

Тип пистолета	Области применения	Особенности
<p>SATAjet 5000 B PHASER RP/HVLP Стр. 12 13</p> <p>SATAjet 5000 B RP/HVLP Стр. 14 15</p> 	<p>Нанесение покрывных эмалей для получения высочайшего качества поверхности при покраске, например, легковых и коммерческих автомобилей, мебели, яхт или дорогостоящих промышленных узлов с использованием любых лакокрасочных систем</p>	<ul style="list-style-type: none"> <li>• Метод распыления на выбор: технология низкого давления HVLP или оптимизированная технология высокого давления RP</li> <li>• Регулирование круглой/широкой струи</li> <li>• Регулировка подачи материала</li> <li>• Пневматический микрометр</li> <li>• Многоразовые бачки с байонетным соединением QCC или одноразовые бачки RPS</li> <li>• Опционально: встроенная функция цифрового измерения давления на входе</li> </ul>
<p>SATAjet 4000 B RP/HVLP Стр. 16 17</p> 	<p>Нанесение покрывных эмалей с высокими требованиями к результату окрашивания в том, что касается прозрачности, розлива, степени блеска и точности цветового тона. Предпочитаемые сферы применения: покраска автомобилей, столярное дело, внутренняя отделка помещений и мебельная промышленность</p>	<p>см. SATAjet 5000 B</p>
<p>SATAjet 1000 B RP/HVLP Стр. 24 25</p> <p>SATAjet 1000 B RP/HVLP LIGNUM Стр. 26 27</p> <p>SATAjet 1000 H RP Стр. 30 32</p> 	<p>Нанесение самых разных грунтовок, лакокрасочных материалов, клеев и разделительных средств в ремесленном производстве и в промышленности. Окрасочный пистолет с многочисленными принадлежностями, такими как, например, удлинители с разным углом распыла, вихревые и щелевые форсунки</p>	<ul style="list-style-type: none"> <li>• Метод распыления на выбор: технология низкого давления HVLP или оптимизированная технология высокого давления RP</li> <li>• Регулирование круглой/широкой струи</li> <li>• Регулировка подачи материала</li> <li>• Пневматический микрометр</li> <li>• Многоразовые бачки с байонетным соединением QCC / подвесные бачки</li> </ul>
<p>SATAjet 3000 K RP/HVLP Стр. 18 19</p> 	<p>В первую очередь используется для окраски больших поверхностей, например, коммерческого автотранспорта или дорогостоящих объектов</p>	<ul style="list-style-type: none"> <li>• Подача под давлением в сочетании с бачками для подачи краски под давлением или насосами низкого давления, например, SATA vario top spray</li> <li>• Метод распыления на выбор: технология низкого давления HVLP или оптимизированная технология высокого давления RP</li> <li>• Соосное регулирование круглой/широкой струи</li> <li>• Регулировка подачи материала</li> <li>• Опционально: встроенная функция цифрового измерения давления на входе</li> </ul>
<p>SATAjet 3000 K spray mix Стр. 22 23</p> 	<p>Окраска больших поверхностей в деревообрабатывающей и металлообрабатывающей промышленности</p>	<ul style="list-style-type: none"> <li>• Подача под сверхвысоким давлением до 250 бар в сочетании с насосами сверхвысокого давления</li> <li>• Регулирование круглой/широкой струи</li> <li>• Пневматический микрометр</li> </ul>
<p>SATAjet 1000 K RP/HVLP Стр. 28 29</p> 	<p>см. SATAjet 3000 K</p>	<ul style="list-style-type: none"> <li>• Подача под давлением в сочетании с бачками для подачи краски под давлением или насосами низкого давления, например, SATA vario top spray</li> </ul>
<p>SATAjet 4800 K spray mix Стр. 20 21</p>  	<p>Окраска больших поверхностей в деревообрабатывающей и металлообрабатывающей промышленности путем безвоздушного или комбинированного распыления</p>	<ul style="list-style-type: none"> <li>• Подача под сверхвысоким давлением до 250 бар в сочетании с соответствующей насосной системой</li> <li>• Пневматический микрометр</li> <li>• Поворотный шарнир на разъеме для подачи материала</li> </ul>

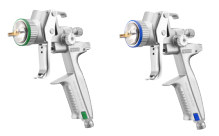
Отсутствует сертификат, поставка в страны таможенного союза невозможна



# Рекомендации по применению окрасочных пистолетов II

Тип пистолета	Области применения	Особенности
<p>SATAjet 100 B F RP/HVLP Стр. 32 33</p> 	<p>Работа с наполнителями и грунтовками в ремесленном производстве и в промышленности</p>	<ul style="list-style-type: none"> <li>• Метод распыления на выбор: технология низкого давления HVLP или оптимизированная технология высокого давления RP</li> <li>• Регулирование круглой/широкой струи</li> <li>• Регулировка подачи материала</li> <li>• Пневматический микрометр</li> <li>• Многоцветные бачки с байонетным соединением QCC</li> </ul>
<p>SATAjet 100 B P Стр. 32 33</p> 	<p>Работа с распыляемой шпатлевкой</p>	<ul style="list-style-type: none"> <li>• Пистолет высокого давления с укороченными концами воздушной форсунки без пневматического микрометра</li> <li>• Функциональные элементы как в SATAjet 100 B, но без пневматического микрометра</li> </ul>
<p>SATAminijet 4400 B RP/HVLP Стр. 34 35</p> 	<p>Окрасочный пистолет для небольших поверхностей и труднодоступных мест в ремесленном производстве и в промышленности. Также прекрасно подходит для нанесения разделительных средств. Специальные наборы форсунок SR (Spot Repair) для подкрашивания (локального ремонта) при покраске автомобилей</p>	<ul style="list-style-type: none"> <li>• Метод распыления на выбор: технология низкого давления HVLP или оптимизированная технология высокого давления RP</li> <li>• Регулирование круглой/широкой струи</li> <li>• Регулировка подачи материала</li> <li>• Пневматический микрометр</li> <li>• Многоцветные бачки с байонетным соединением QCC или одноразовые бачки RPS</li> <li>• Специальные наборы форсунок HVLP SR, а также RP SR</li> </ul>
<p>SATAminijet 1000 K RP/HVLP Стр. 36 37</p> <p>SATAminijet 1000 H RP/HVLP Стр. 38 39</p> 	<p>Окрасочные пистолеты для ручного серийного окрашивания мелких и изящных деталей, а также для декоративной и дизайнерской окраски, например, в игрушечной и косметической промышленности. Также прекрасно подходит для нанесения разделительных и смазочных средств в литейных и кузнечных формах.</p>	<ul style="list-style-type: none"> <li>• Метод распыления на выбор: технология низкого давления HVLP или оптимизированная технология высокого давления RP</li> <li>• Подача под давлением в сочетании с бачками для подачи краски под давлением, например, SATA mini set 2</li> <li>• Как вариант с подвесным бачком в сочетании с одноразовыми бачками RPS</li> </ul>
<p>SATAjet 20 B Стр. 46 47</p> 	<p>Окрасочный пистолет для декоративной окраски в ремесленном производстве и в промышленности, для шрифтовиков и патинирования</p>	<ul style="list-style-type: none"> <li>• Исключительно форсунки с круглой формой струи</li> <li>• Многоцветные бачки</li> </ul>
<p>SATAgraph 1/3/ Стр. 48 49</p> 	<p>Окрасочные пистолеты для тончайшей аэрографии и декоративной окраски в ремесленном производстве и в промышленности</p>	<ul style="list-style-type: none"> <li>• Распылитель с самотечным/подвесным бачком</li> <li>• Исключительно форсунки с круглой формой струи</li> <li>• Частично с функцией двойного действия</li> </ul>
<p>SATA spray master RP Стр. 44 45</p> 	<p>Работа с высоковязкими материалами в небольших объемах</p>	<ul style="list-style-type: none"> <li>• Оптимизированная технология высокого давления RP</li> <li>• Самотечный напорный бачок с клапаном для регулирования давления</li> </ul>
<p>Автоматические пистолеты SATA</p> 	<p>Запросите промышленный каталог на <a href="mailto:info@sata.com">info@sata.com</a>.</p>	

Отсутствует сертификат, поставка в страны таможенного союза невозможна!



# Модель SATAjet 5000 В в разрезе

Модель SATAjet 5000 В в разрезе

Прочная воздушная головка из хромированной латуни с резьбой **QC™** для быстрой замены воздушной головки всего за 1 оборот.  
Кольцо воздушной головки: **зеленое** = технология **HVLP**  
**синее** = технология **RP**.



Дюза и игла из нержавеющей высококачественной стали.

Канал подачи материала (красный).

Воздушные каналы (синие).

Сменное кольцо воздухораспределителя.

Уплотнение дюзы требует минимального ухода и гарантирует безопасную замену цвета. ЛКМ.

Не требующие трудоемкого обслуживания, самонастраивающиеся уплотнения на воздушном поршне и красящей игле.

Широкая пластина курка прикрывает сальник окрасочной иглы, что увеличивает срок его службы.

Опция: Цифровой индикатор для точного отображения давления, обеспечения высочайшей точности оттенков и воспроизводимости результата покраски.



**CCS™** – система цветовой идентификации. Для удобного распознавания пистолета.



**QCC®** – Quick Cup Connector. Разъем для бачка с байонетным соединением. Для быстрой, аккуратной смены бачка и простой очистки.

Крючок для подвешивания пистолета.

Удобный регулятор количества материала.

Воздушный микрометрический винт для регулировки давления. Цифровой манометр (опция) для сверхточной регулировки.

Переключение факела в пол-оборота позволяет осуществить более точную настройку распыления.

Эргономичная рукоятка.

Легко очищаемая, устойчивая к коррозии поверхность **regoxal™**

Воздушный разъем 1/4" с наружной резьбой и опциональным поворотным шарниром.

**1 + 2 = 3**  
Premium Warranty

**Гарантия.** Просто качества недостаточно – мы даем вам гарантию на 3 года!

## Рекомендации по применению систем бачков

Тип бачка/размеры	Области применения	Подсоединение
<p>Одноразовые бачки SATA RPS 0,3 л / 0,6 л / 0,9 л Стр. 68 69</p> 	<p>Одноразовые самотечные бачки с сетчатым фильтром для краски для частой смены цвета. Для замешивания, окраски и хранения лакокрасочного материала. Для всех актуальных моделей пистолетов SATA адаптеры не требуются.</p>	<ul style="list-style-type: none"> <li>• Опционально с байонетным соединением QCC и наружной резьбой</li> <li>• Доступны адаптеры для более ранних моделей окрасочных пистолетов и пистолетов других изготовителей</li> </ul>
<p>Многоразовые бачки SATA 0,125 л / 0,15 л / 0,3 л / 0,6 л / 0,75 л / 1,0 л Стр. 72</p> 	<p>Многоразовые самотечные бачки из пластмассы или алюминия для окрасочных пистолетов SATA.</p>	<ul style="list-style-type: none"> <li>• Опционально с байонетным соединением QCC и наружной резьбой или с внутренней резьбой для более ранних моделей окрасочных пистолетов SATA</li> </ul>
<p>Бачки с мешалкой SATA 0,7 л Стр. 75</p>  	<p>Многоразовые самотечные бачки из алюминия со встроенной мешалкой для работы с материалами, компоненты которых быстро оседают, например, с эффективными лаками. Мешалка с воздушным регулировочным клапаном для настройки скорости вращения.</p>	<ul style="list-style-type: none"> <li>• Опционально с байонетным соединением QCC и наружной резьбой</li> </ul>
<p>Монтажный комплект SATA BVD 0,7 л Стр. 76</p> 	<p>Многоразовый напорный бачок из алюминия для работы с высоковязкими материалами.</p>	<ul style="list-style-type: none"> <li>• Опционально с байонетным соединением QCC и наружной резьбой или с внутренней резьбой для более ранних моделей окрасочных пистолетов SATA</li> </ul>

Отсутствует сертификат, поставка в страны таможенного союза невозможна!

# Рекомендации по применению масок для защиты органов дыхания

Тип маски	Сферы применения / принцип действия
SATA air vision 5000 Стр. 78–83	Эргономичный шлем-маска, <b>не использующий окружающий воздух</b> (с подачей под давлением) для дыхания. Для защиты головы и лицевой части во время работы. Соблюдать предписания местного законодательства.
SATA vision 2000 Стр. 84 85	Полнолицевая шлем-маска защищает голову, а также волосы и шею / <b>не использует окружающий воздух</b> для дыхания (с подачей под давлением). Соблюдать предписания национального законодательства.

## Модель SATA air vision 5000 в разрезе

Полотно оголовья из дышащего, безворсового, трудно воспламеняющегося материала, устойчивого к воздействию растворителей. Быстрая замена благодаря застежке-липучке.

Посадочная лента для обеспечения гигиенических условий. Из велюрового микроволокна, дерматологически протестирована; заменяется в считанные секунды; с обивкой из пеноматериала максимального комфорта при ношении.

Диски SATA CCS для индивидуальной маркировки и предотвращения путаницы; доступно 4 цвета.

Фиксирующий элемент для простой фиксации смотрового окна.

Лицевое уплотнение для оптимального прилегания к контуру лица. Незначительное отражение благодаря темному цвету.

Воздушный шланг для подачи свежего воздуха. Шланг проходит сзади, чтобы не мешать во время работы.

Звуковое сигнальное устройство для обеспечения вашей безопасности при недостаточной подаче воздуха.

Воздухонаправляющий элемент может использоваться по мере необходимости – во избежание сквозняка.

Впускной блок Система распределения вдыхаемого воздуха уменьшает уровень шума до 64 дБ(А) при давлении на входе 2,5 бар.

Оголовье пневмокапюшона с противоударной защитой для безопасной работы даже в труднодоступных местах.

Ремни оголовья с возможностью регулировки в 4 местах для идеальной посадки.

Смотровое окно с большим полем обзора

Специальная прозрачная пленка обеспечивает обзор с незначительным количеством бликов без деформации и искажения цветопередачи; быстрая и простая замена.



□ SATA@air regulator belt™ / plus широкий пояс с мягкой прокладкой позволяет осуществлять индивидуальную регулировку и добавлять дополнительные модули.



□ SATA@air regulator™ регулятор воздуха может устанавливаться на поясе под углом до +/- 45°.



□ SATA@air humidifier™ увлажнитель воздуха для дыхания может увеличить относительную влажность воздуха на 30 %.



□ SATA@air carbon regulator™ данный регулятор воздуха обеспечивает необходимый уровень безопасности прежде всего в случае с предвключенными фильтровальными системами без ступени с активированным углем. Он может устанавливаться на поясе под углом до +/- 45°.



□ SATA@air cooler™  
□ SATA@air warmer™  
охлаждает/нагревает воздух для дыхания до комфортного уровня. При этом температура может регулироваться индивидуально.



□ SATA@air warmer carbon™ нагреватель воздуха регулирует температуру вдыхаемого воздуха в зависимости от необходимого количества воздуха и условий окружающей среды в диапазоне от 4 до 20 °C.

Отсутствует сертификат, поставка в страны таможенного союза невозможна!



# Рекомендации по применению оборудования для фильтрации

Тип фильтра	Сферы применения / принцип действия
SATA filter 100 prep SATA filter 103 prep Стр. 94 95	Недорогие блоки фильтров, например, для подготовительной/рабочей зоны с температурой окружающей среды < 50 °C <ul style="list-style-type: none"> <li>• Модульная конструкция до 3 ступеней, включая фильтр с активированным углем</li> <li>• Максимальные требования к качественному рабочему воздуху</li> <li>• Расход воздуха: ок. 800 норм. л/мин при давлении 6 бар</li> </ul>
SATA filter 414 / 424 / 434 / 444 / 464 / 474 / 484 Стр. 96–99	Блоки фильтров для использования внутри покрасочных кабин <ul style="list-style-type: none"> <li>• Температура окружающего воздуха: макс. до 120 °C, макс. до 60 °C при использовании активированного угля (3-я ступень)</li> <li>• Модульная конструкция до 3 ступеней, включая фильтр с активированным углем</li> <li>• Максимальные требования к качественному рабочему воздуху (на 100 % технически чистый рабочий воздух)</li> <li>• Расход воздуха: ок. 3 600 норм. л/мин при давлении 6 бар</li> </ul>

Модель SATA filter 484 в разрезе

Большой регулировочный винт для точной настройки рабочего давления.  
 Не требующий технического обслуживания клапан для регулирования давления.  
 Входное отверстие для воздуха G 1/2" внутренняя резьба; Расход воздуха: 3 600 норм. л/мин при давлении 6,0 бар.  
 Воздушные манометры показывают перепад давления, который характеризует степень насыщения фильтра тонкой очистки.  
 Выходной модуль. Опциональный воздушный отвод G 1/2" внутренняя резьба.  
 Воздушные отводы с шаровыми кранами и наружной резьбой 1/4".  
 Легкоочищаемый корпус фильтра.











**Ступень 1:**  
 Не требующий трудоемкого обслуживания циклон отделяет конденсат и капли масла.  
 Металлокерамический фильтр для отделения частиц размером больше 5 мкм; периодичность технического обслуживания: 6 месяцев.

Автоматический клапан для слива конденсата – высокая степень эксплуатационной надежности, незначительные затраты на сервисное обслуживание.  
 Шланг для отвода конденсата.

**Ступень 2:**  
 Фильтрующий патрон тонкой очистки для отделения частиц размером больше 0,01 мкм; эффективность 99,998 %; периодичность замены: 6 месяцев.

**Ступень 3:**  
 Патрон с активированным углем для отделения масляных паров при использовании респираторов с искусственной вентиляцией и при работе с лаками на водной основе; периодичность замены: 3 месяца.

# Рекомендации по применению принадлежностей

Тип устройства	Сферы применения / принцип действия
<p>Бак для подачи материала под давлением SATA Стр. 102–107</p> 	<ul style="list-style-type: none"> <li>• Экономия времени благодаря непрерывной работе</li> <li>• Также пригодны для подачи высоковязких, пастообразных или тиксотропных материалов</li> <li>• Различное оборудование и специальные версии</li> </ul>
<p>SATA vario top spray Стр. 108–111</p> 	<ul style="list-style-type: none"> <li>• Высокопроизводительные мембранные насосы для высокой производительности и мощности на единицу поверхности</li> <li>• Индивидуальные варианты комплектации для перекачивания, подачи или окраски</li> <li>• Тончайшее распыление исходных материалов и покрывных эмалей в сочетании с надежными, высококачественными окрасочными пистолетами SATA (например, SATAjet 3000 K и 1000 K)</li> </ul>
<p>SATA clean RCS SATA clean RCS compact SATA clean RCS micro Стр. 116 117</p> 	<ul style="list-style-type: none"> <li>• Система быстрой очистки для промежуточной очистки окрасочных пистолетов для быстрой смены краски при использовании одноразовых бачков, например, SATA RPS</li> <li>• Подходит для водоразбавляемых и традиционных систем окраски</li> </ul>
<p>SATA multi clean 2 Стр. 116</p> 	<ul style="list-style-type: none"> <li>• Закрытый автомат для очистки пистолетов со встроенной вытяжкой для механизированной очистки окрасочных пистолетов</li> <li>• Подходит для работы с лаками на основе растворителей / на водной основе</li> </ul>
<p>SATA trueSun Стр. 118</p>  	<ul style="list-style-type: none"> <li>• Лампа дневного света для определения цветовых оттенков</li> <li>• Равномерное распределение света, а значит и однородный тон на всей освещаемой поверхности – от центра светового пятна до края</li> <li>• Встроенный индикатор уровня зарядки аккумулятора</li> <li>• По желанию плавно регулируемая яркость</li> <li>• Максимальное качество дневного света с первого до последнего момента</li> </ul>
<p>SATA dry jet 2 Стр. 119</p> 	<ul style="list-style-type: none"> <li>• Ускоренная сушка окрашенных поверхностей при использовании лаков на водной основе</li> <li>• Идеальный вариант для сушки небольших поверхностей, позволяющий избежать дорогостоящего нагрева кабины</li> <li>• Встроенная система регулирования воздуха для настройки давления на входе</li> </ul>
<p>Обдувочные пистолеты SATA Стр. 112</p> 	<ul style="list-style-type: none"> <li>• Для обдува и продувки — незначительный расход воздуха, высокая производительность</li> <li>• Прочные и долговечные</li> <li>• Доступны разные исполнения со специальными форсунками</li> </ul>
<p>Оборудование для струйной обработки Стр. 112 113</p> 	<ul style="list-style-type: none"> <li>• Пистолеты для струйной обработки с твердосплавной вставкой — простое и быстрое удаление ржавчины</li> <li>• Идеальный вариант для труднодоступных мест</li> <li>• Инжекторный принцип всасывания на выбор с ручным пистолетом или большой емкостью</li> </ul>
<p>Защита от коррозии Стр. 114 115</p> 	<ul style="list-style-type: none"> <li>• Пистолет с напорным бачком для консервации пустот и антикоррозийной защиты днища кузова транспортных средств любого вида. Доступны разные системы зондов для обработки пустот</li> <li>• Тонкое распыление даже при использовании высоковязких материалов за счет давления до 10 бар</li> </ul>
<p>Многофункциональный инструмент SATA Стр. 123</p> 	<ul style="list-style-type: none"> <li>• 13 инструментов для ежедневного техобслуживания пистолетов</li> <li>• Прочные ручки из анодированного алюминия</li> <li>• Компактные размеры: ок. 125 x 44 x 27 мм (в закрытом виде)</li> </ul>

Отсутствует сертификат, поставка в страны таможенного союза невозможна!



# Окрасочные пистолеты

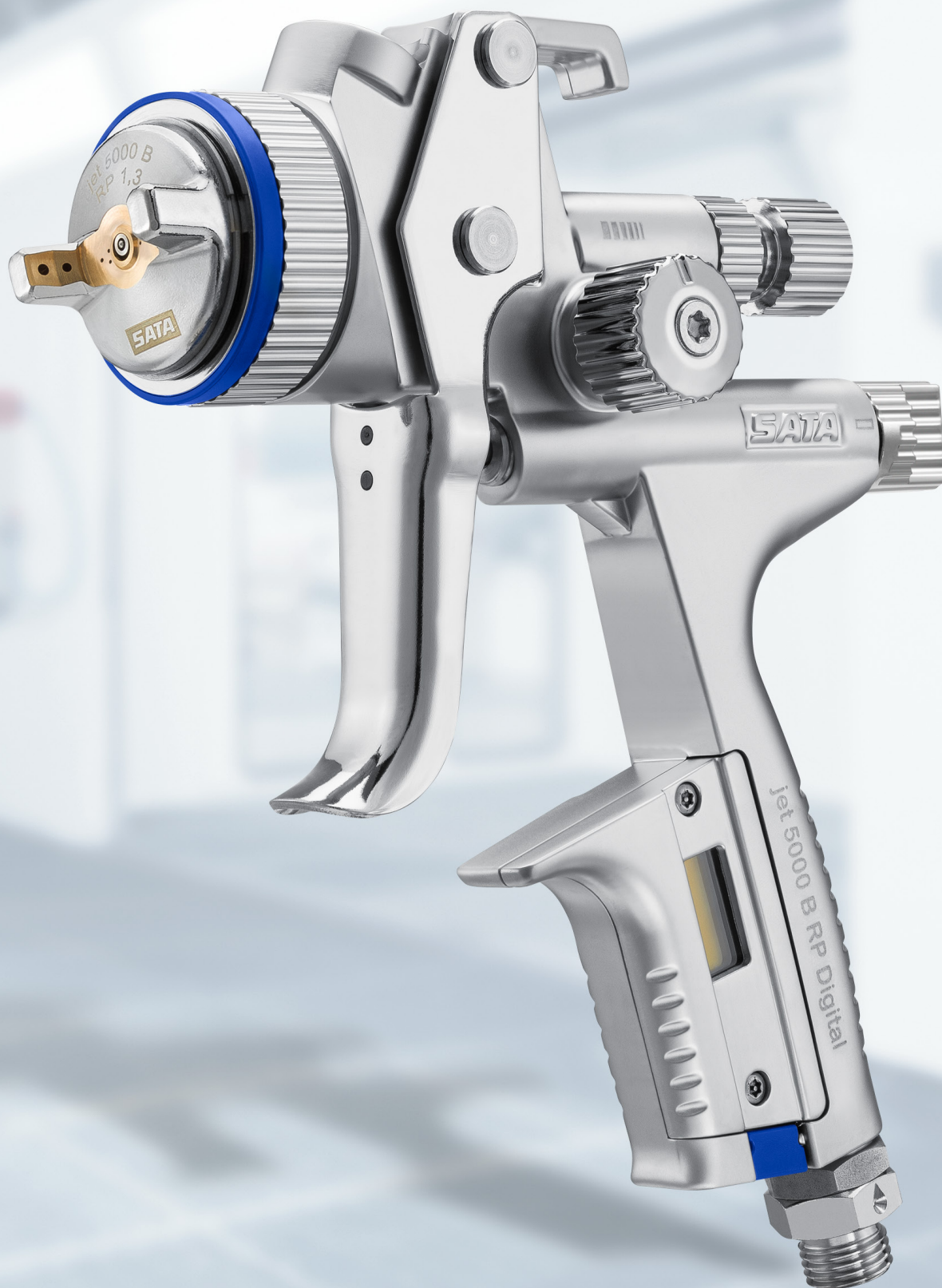



# SATAjet® 5000 B PHASER RP®/HVLP



## SATAjet 5000 B PHASER RP

	Входное давление Рабочий диапазон: 0,5 бар – 2,4 бар Рекомендуется: макс. 2,0 бар
	Расход воздуха при 2,0 бар: 290 ст.л/мин
	Расстояние до поверхности Рабочий диапазон: 10 см – 21 см Рекомендуется: 17 см - 21 см



1,2	1,2 W	1,3	1,3 cc
-----	-------	-----	--------

В сборе с одноразовым бачком RPS 0,6 л / 0,9 л (по 1 шт.) без поворотного шарнира

Арт. №	1006776	1006784	1006792	1006528
--------	---------	---------	---------	---------

### Сменный комплект

Арт. №	1006841	1006859	1006867	1006916
--------	---------	---------	---------	---------

## SATAjet 5000 B PHASER HVLP

	Технические характеристики Входное давление Рабочий диапазон: 0,5 бар – 2,4 бар HVLP: макс. 2,0 бар
	Расход воздуха при 2,0 бар: 430 ст.л/мин
	Расстояние до поверхности Рабочий диапазон: 10 см – 21 см Рекомендуется: 10 см - 15 см



Форсунка	WSB	1,3	1,4	1,5
----------	-----	-----	-----	-----

В сборе с одноразовым бачком RPS 0,6 л / 0,9 л (по 1 шт.) без поворотного шарнира

Арт. №	1006924	1006817	1006825	1006833
--------	---------	---------	---------	---------

### Сменный комплект

Арт. №	1006875	1006883	1006891	1006908
--------	---------	---------	---------	---------

Все цены являются рекомендованными розничными ценами. В тексте возможно наличие неточностей, технических изменений и опечаток.

# Запчасти SATAjet® 5000 B PHASER

Все цены являются рекомендованными розничными ценами. В тексте возможно наличие неточностей, технических изменений и опечаток.

Номер артикула/наим.
15438 упаковка покрасочных игл
86843 Воздушный поршневой шток
96875 Пластиковый вкладыш для соединения QCC SATA краскопультов
133934 прокладка (3 шт) для шпендила
133942 Обойма уплотнителя, компл.
133959 пружина (за 3 шт) для игл краскораспылителя и воздушного поршня
133991 Воздушная головка поршня (3 шт)
140582 уплотнительный элемент (5 шт) для сопла краскораспылителя
211391 Фиксирующий винт (3 шт) для воздушного микрометра
211409 CCS-зажим, зелёный, синий, красный, чёрный (4x)
211425 воздухораспределительное кольцо (3 шт) SATAjet 5000
211508 уплотнительное кольцо для кольца воздушной насадки
213025 набор шпинделей для R+B-регулятора
1006768 Ручка регулятора с винтом (2 шт) для SATAjet 5000 Phaser
1006932 Фитинг 1/4" наружная резьба SATAjet 5000 Phaser
1006742 Регулятор подачи воздуха для SATAjet 5000 Phaser
1006750 Регулятор расхода материала с контргайкой
1006734 Клипса фиксации курка SATAjet 5000 B Phaser
1006643 Набор курка для SATAjet 5000 B Phaser
1006669 Комплект цветных маркировочных колец (синего, зеленого, черного цвета, в упаковочной единице по 1 шт.)
1028663 Кольцо воздушной форсунки в сборе с цветным маркировочным кольцом

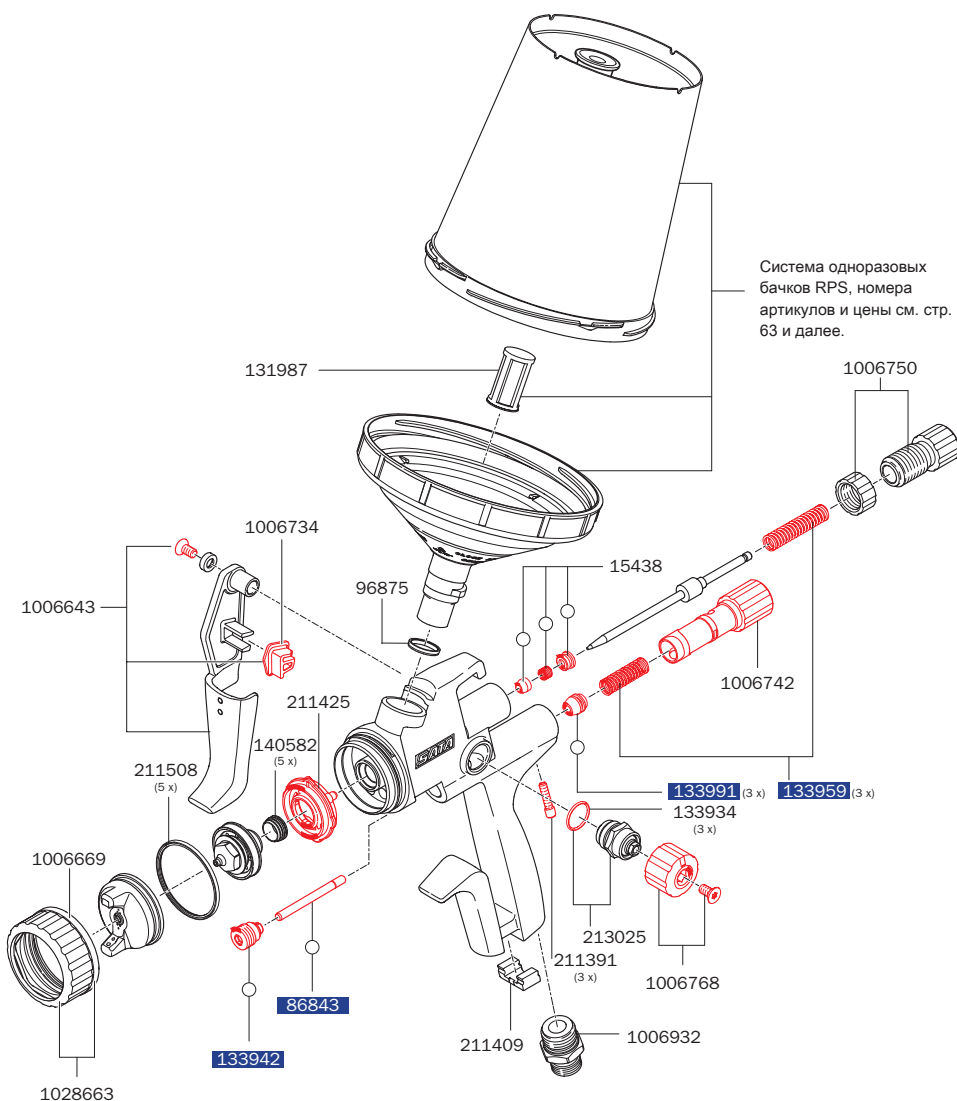

Система одноразовых бачков RPS, номера артикулов и цены см. стр. 63 и далее.

Номер артикула/наим.
211524 Руководство по эксплуатации • Универсальный ключ • Комбинированный инструмент • Щетка для очистки • Цветовые клипсы системы CCS • Фильтр для краски • Инструмент для извлечения

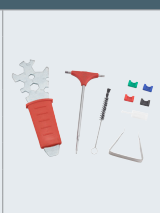

Номер артикула/наим.
<b>1006809</b> Ремкомплект
<b>82552</b> воздушный поршень-сервисная единица
<b>136960</b> набор прокладок

# SATAjet® 5000 B RP®/HVLP

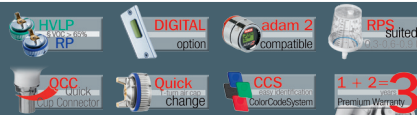

## SATAjet 5000 B RP STANDARD / DIGITAL

 <a href="http://www.sata.com/SATAjet5000B">www.sata.com/SATAjet5000B</a>	Технические характеристики	Входное давление
		Рабочий диапазон: 0,5 бар – 2,4 бар Рекомендуется: макс. 2,0 бар
		Расход воздуха при 2,0 бар: 290 ст.л/мин
		Расстояние до поверхности Рабочий диапазон: 10 см – 21 см Рекомендуется: 17 см - 21 см

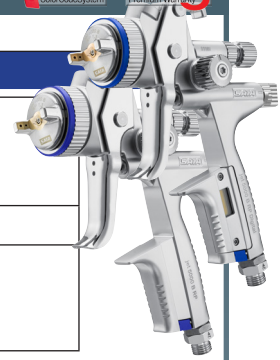

Фор-сунка	1,0	1,1	1,2	1,2 W	1,3	1,3 cc	1,4	1,6	1,8	2,0	2,5
-----------	-----	-----	-----	-------	-----	--------	-----	-----	-----	-----	-----

Standard с пластмассовым многоразовым бачком QCC 0,6 л без поворотного шарнира												
Арт. №	-	-	209627	209635	209643	1005041	209650	209668	-	-	-	

Standard с пластмассовым многоразовым бачком QCC 0,6 л с поворотным шарниром												
Арт. №	209676	209684	209692	209700	209718	1005059	209726	209734	209742	209759	209767	

Standard с одноразовым бачком RPS 0,3 л / 0,6 л / 0,9 л (по 1 шт.) с поворотным шарниром												
Арт. №	-	-	209775	209783	209791	1005075	209809	-	-	-	-	

Фор-сунка	1,0	1,1	1,2	1,2 W	1,3	1,3 cc	1,4	1,6	1,8	2,0	2,5
-----------	-----	-----	-----	-------	-----	--------	-----	-----	-----	-----	-----

DIGITAL с пластмассовым многоразовым бачком QCC 0,6 л с поворотным шарниром												
Арт. №	-	-	209817	209825	209833	1005083	209841	-	-	-		

DIGITAL с одноразовым бачком RPS 0,3 л / 0,6 л / 0,9 л (по 1 шт.) с поворотным шарниром												
Арт. №	-	210070	209924	209932	209940	1005091	209957	-	-	-	-	

Сменный комплект												
Арт. №	210245	210252	210260	210278	210286	1002104	210294	210302	210310	210328	210336	

## SATAjet 5000 B HVLP STANDARD / DIGITAL

 <a href="http://www.sata.com/SATAjet5000B">www.sata.com/SATAjet5000B</a>	Технические характеристики	Входное давление
		Рабочий диапазон: 0,5 бар – 2,4 бар HVLP: макс. 2,0 бар
		Расход воздуха при 2,0 бар: 430 ст.л/мин
		Расстояние до поверхности Рабочий диапазон: 10 см – 21 см Рекомендуется: 10 см - 15 см

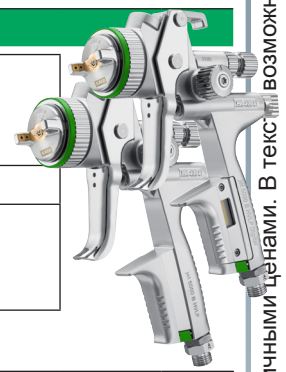

Форсунка	1,0	1,2	WSB	1,3	1,4	1,5	1,7	1,9	2,2
----------	-----	-----	-----	-----	-----	-----	-----	-----	-----

Standard с пластмассовым многоразовым бачком QCC 0,6 л без поворотного шарнира												
Арт. №	-	210369	210377	210385	210401	210419	-	-	-			

Standard с пластмассовым многоразовым бачком QCC 0,6 л с поворотным шарниром												
Арт. №	210427	210435	210443	210450	210484	210500	210518	210534	210542			

Standard с одноразовым бачком RPS 0,3 л / 0,6 л / 0,9 л (по 1 шт.) с поворотным шарниром												
Арт. №	-	210559	210567	210575	210591	210609	-	-	-			

Форсунка	1,0	1,2	WSB	1,3	1,4	1,5	1,7	1,9	2,2
----------	-----	-----	-----	-----	-----	-----	-----	-----	-----

DIGITAL с пластмассовым многоразовым бачком QCC 0,6 л с поворотным шарниром												
Арт. №	-	210617	210625	210633	210658	210666	-	-	-			

DIGITAL с одноразовым бачком RPS 0,3 л / 0,6 л / 0,9 л (по 1 шт.) с поворотным шарниром												
Арт. №	-	210674	210682	210690	210716	210724	-	-	-			

Сменный комплект												
Арт. №	210955	210963	210971	210989	211011	211045	211052	211060	211078			

Все цены являются рекомендованными розничными ценами. В тексте возможно наличие неточностей, технических изменений и опечаток.



# Запчасти SATAjet® 5000 B

Все цены являются рекомендованными розничными ценами. В тексте возможно наличие неточностей, технических изменений и опечаток.

Номер артикула/наим.
1826 капле блокатор (4 шт)
3988 лаковый фильтр, 300µm (10 шт)
15438 упаковка покрасочных игл
19745 шарнирное соединение
27243 Пластмассовый многоразовый бачок, 0,6 л с QCC без мелкой резьбы
49395 Винтовая крышка с поддоном и противоклапальной системой
76018 сито для лака, 300µm (100 шт)
76026 сито для лака, 300µm (500шт)
86843 Воздушный поршневой шток
96875 Пластиковый вкладыш для соединения QCC SATA краскопультов
133934 прокладка (3 шт) для шпендила
133942 Обойма уплотнителя, компл.
133959 пружина (за 3 шт) для игл краскораспылителя и воздушного поршня
133991 Воздушная головка поршня (3 шт)
134098 Воздушный соединитель G 1/4 " наружная резьба
140582 уплотнительный элемент (5 шт) для сопла краскораспылителя
211391 Фиксирующий винт (3 шт) для воздушного микрометра
211409 CCS-зажим, зелёный, синий, красный, чёрный (4x)
211425 воздухораспределительное кольцо (3 шт) SATAjet 5000
211433 Комплект спусковой скобы для SATAjet 5000
211441 обойма уплотнителя с гильзой
211458 набор скоб для SATAjet 5000
211466 воздушный микрометр для
211474 Регулирование масс материала с контргайкой
211482 рефлённая кнопка и винт SATAjet 5000 B
211490 Подача воздуха с втулкой, SATAj
211508 уплотнительное кольцо для кольца воздушной насадки
211516 обойма уплотнителя с гильзой
213025 набор шпинделей для R+B-регулятора
213769 SATA Набор батареек для jet 5000 B Digital

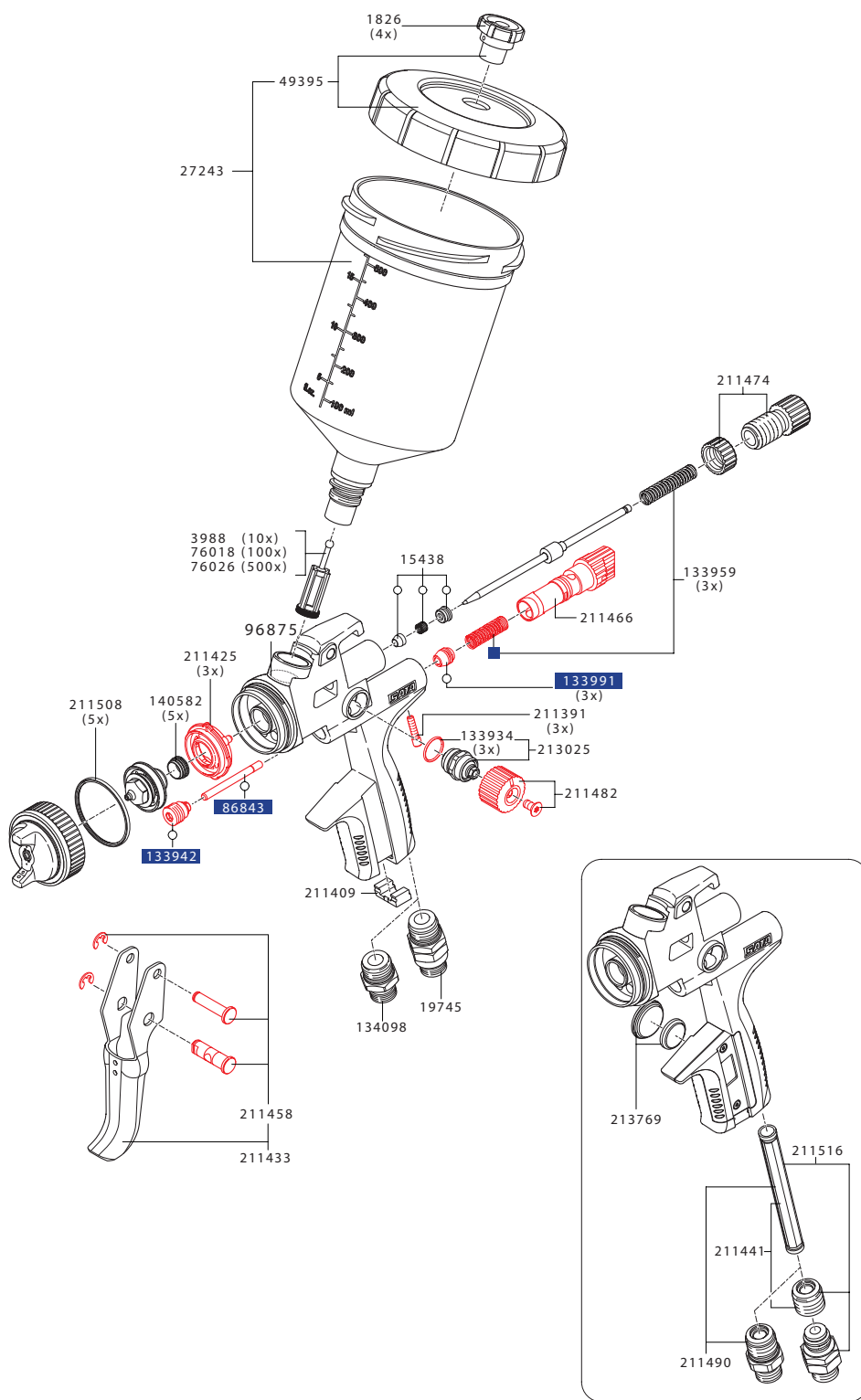

Номер артикула/наим.	
211524	Руководство по эксплуатации • Универсальный ключ • Комбинированный инструмент • Щетка для очистки • Цветовые клипсы системы CCS • Фильтр для краски • Инструмент для извлечения

Номер артикула/наим.
<b>211532</b> ремонтный набор SATAjet 5000 B
<b>82552</b> воздушный поршень-сервисная единица
<b>136960</b> набор прокладок

# SATAjet® 4000 B RP®/HVLP



## SATAjet 4000 B RP STANDARD / DIGITAL

Технические характеристики	Давление на входе: 2,0 бар – 2,2 бар									
	Расход воздуха при 2,0 бар: 285 ст.л/мин									
	Расстояние распыления: 17 см – 21 см									
Форсунка	1,0	1,1	1,2	1,2 W	1,3	1,4	1,6	1,8	2,0	2,5
Standard с пластмассовым многоразовым бачком QCC 0,6 л без поворотного шарнира										
Арт. №	166678	166793	166173	166751	166769	166777	166785	168682	168690	168708
Standard с пластмассовым многоразовым бачком QCC 0,6 л с поворотным шарниром										
Арт. №	166686	166694	166181	166702	166710	166728	166736	166744	168716	168724
Standard с одноразовым бачком RPS 0,3 л / 0,6 л / 0,9 л (по 1 шт.) с поворотным шарниром										
Арт. №	-	171538	167122	167130	167148	167155	-	-	-	-
Форсунка	1,0	1,1	1,2	1,2 W	1,3	1,4	1,6	1,8	2,0	2,5
DIGITAL с пластмассовым многоразовым бачком QCC 0,6 л с поворотным шарниром										
Арт. №	-	166611	166215	166553	166579	166587	166595	166603	168799	168807
DIGITAL с одноразовым бачком RPS 0,3 л / 0,6 л / 0,9 л (по 1 шт.) с поворотным шарниром										
Арт. №	-	171546	167205	167213	167221	167239	187153	-	-	-
Форсунка	1,0	1,1	1,2	1,2 W	1,3	1,4	1,6	1,8	2,0	2,5
Сменный комплект										
Арт. №	166991	167007	167015	167023	167049	167056	167072	167080	168625	168633

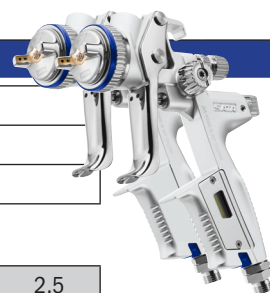

## SATAjet 4000 B HVLP / DIGITAL

Технические характеристики	Давление на входе: 2,0 бар									
	Расход воздуха при 2,0 бар: 430 ст.л/мин									
	Расстояние распыления: 10 см – 15 см									
Форсунка	1,0	1,2	WSB	1,3	1,4	1,5	1,7	1,9	2,2	
Standard с пластмассовым многоразовым бачком QCC 0,6 л без поворотного шарнира										
Арт. №	166868	166199	166918	166876	166892	166900	168732	168740	168757	
Standard с пластмассовым многоразовым бачком QCC 0,6 л с поворотным шарниром										
Арт. №	166801	166207	166850	166819	166835	166843	168765	168773	168781	
Standard с одноразовым бачком RPS 0,3 л / 0,6 л / 0,9 л (по 1 шт.) с поворотным шарниром										
Арт. №	-	168252	167163	167171	167197	170506	-	-	-	
Форсунка	1,0	1,2	WSB	1,3	1,4	1,5	1,7	1,9	2,2	
DIGITAL с пластмассовым многоразовым бачком QCC 0,6 л с поворотным шарниром										
Арт. №	-	166223	166660	166629	166645	166652	168815	168823	168831	
DIGITAL с одноразовым бачком RPS 0,3 л / 0,6 л / 0,9 л (по 1 шт.) с поворотным шарниром										
Арт. №	-	168260	167247	167254	167270	170514	-	-	-	
Форсунка	1,0	1,2	WSB	1,3	1,4	1,5	1,7	1,9	2,2	
Сменный комплект										
Арт. №	166926	166934	166983	166942	166967	166975	168658	168666	168674	

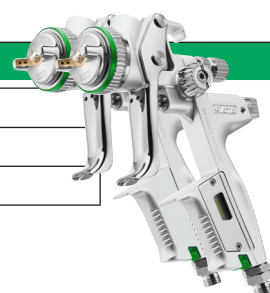

Все цены являются рекомендованными розничными ценами. В тексте возможно наличие неточностей, технических изменений и опечаток.

# Запчасти SATAjet® 4000 B

Все цены являются рекомендованными розничными ценами. В тексте возможно наличие неточностей, технических изменений и опечаток.

Номер артикула/наим.
1826 капле блокатор (4 шт)
3988 лаковый фильтр, 300µm (10 шт)
15438 упаковка покрасочных игл
19745 шарнирное соединение
27243 Пластмассовый многоразовый бачок, 0,6 л с QCC без мелкой резьбы
49395 Винтовая крышка с поддоном и противоканальной системой
76018 сито для лака, 300µm (100 шт)
76026 сито для лака, 300µm (500шт)
86843 Воздушный поршневой шток
133934 прокладка (3 шт) для шпендила
133942 Обойма уплотнителя, компл.
133959 пружина (за 3 шт) для игл краскораспылителя и воздушного поршня
133967 Фиксирующий винт (3 шт) для воздушного микрометра
133991 Воздушная головка поршня (3 шт)
134098 Воздушный соединитель G 1/4 " наружная резьба
140582 уплотнительный элемент (5 шт) для сопла краскораспылителя
165928 ССС-зажим, зелёный, синий, красный, чёрный (за 1 шт)
165944 шпindel для R-/B-регулятора >Quarter Turn<
165951 Воздухораспределительное кольцо (3 шт)
165977 Комплект спусковой скобы
165985 Держатель уплотнения с гильзой
165993 SATA Набор батареек для jet 4000 B Digital
166009 Комплект спусковой скобы
166017 воздушный микрометр
166025 Регулирование масс материала с контргайкой
166033 рифлёная кнопка с винтом (по 2 шт)
166116 Воздушное присоединение со втулкой
172429 Уплотнительное кольцо (5 шт)
203422 обойма уплотнителя с гильзой

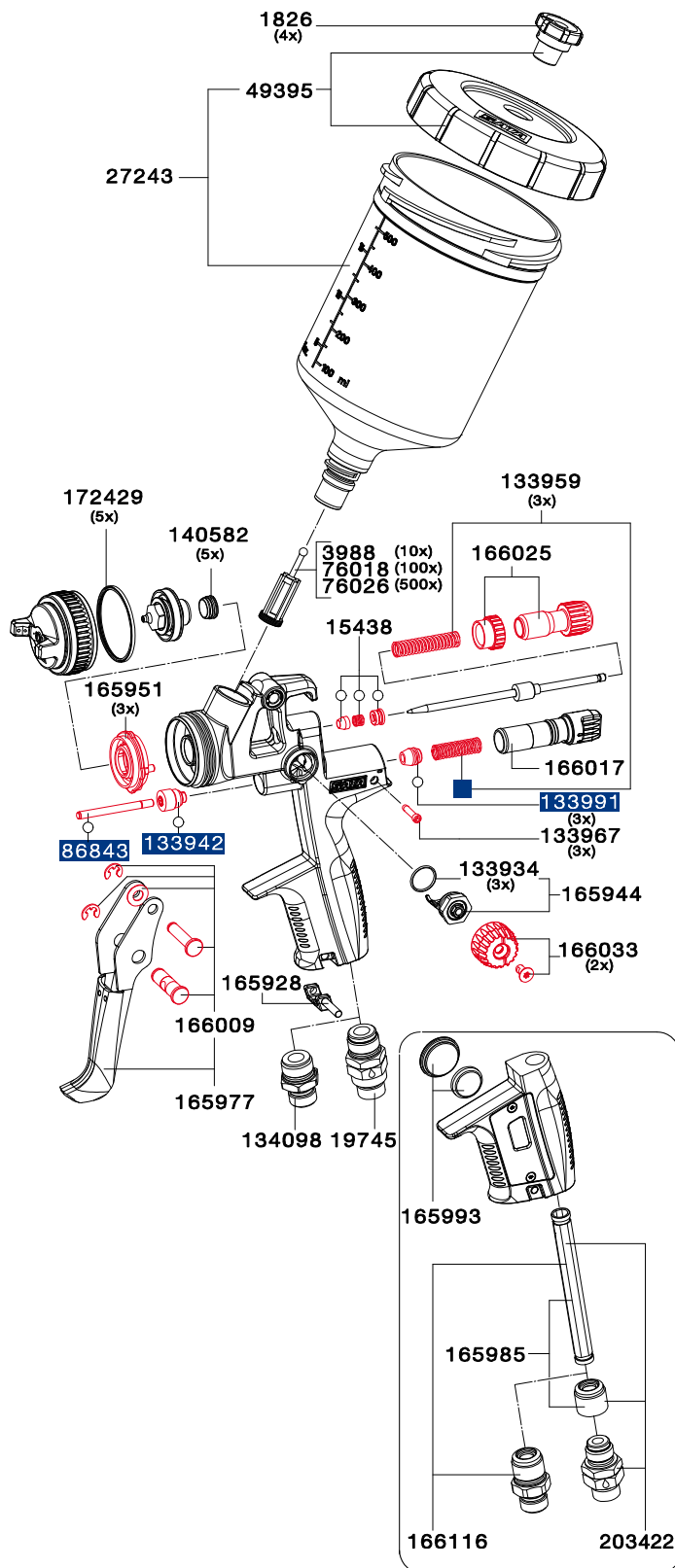

### Номер артикула/наим.

- 165936  
Руководство по эксплуатации
- Универсальный ключ
  - Комбинированный инструмент
  - Щетка для очистки
  - Цветовые клипсы системы CCS
  - Фильтр для краски
  - Инструмент для извлечения

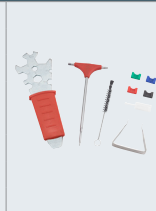

### Номер артикула/наим.

- 166058**  
**ремонтный набор**
- 82552**  
**воздушный поршень-сервисная единица**
- **136960**  
набор прокладок

# SATAjet® 3000 K RP®/HVLР



## SATAjet 3000 K RP

	Технические характеристики	Давление на входе: 2,5 бар – 3,0 бар
		Расход воздуха при 2,5 бар: 430 ст.л/мин
		Расстояние распыления: 17 см – 21 см
		Разъем для подачи материала: 3/8" наружная резьба

Форсунка	0,8	1,1	1,3	1,5	1,7	2,0
----------	-----	-----	-----	-----	-----	-----

### Пистолет

Арт. №	92932	93336	93344	93351	93369	93377	
--------	-------	-------	-------	-------	-------	-------	--

Форсунка	0,8	1,1	1,3	1,5	1,7	2,0
----------	-----	-----	-----	-----	-----	-----

### Сменный комплект

Арт. №	92494	92502	92510	92528	95422	95356	
--------	-------	-------	-------	-------	-------	-------	--

Поставляется по запросу

Пистолеты и наборы форсунок с отделкой поверхности, способствующей продлению срока службы красящей форсунки и иглы.



## SATAjet 3000 K HVLР

	Технические характеристики	Давление на входе: 2,5 бар
		Расход воздуха при 2,5 бар: 560 ст.л/мин
		Расстояние распыления: 10 см – 15 см
		Разъем для подачи материала: 3/8" наружная резьба

Форсунка	0,8	1,0	1,2	1,4	1,6	2,0
----------	-----	-----	-----	-----	-----	-----

### Пистолет

Арт. №	93385	92924	93393	193656	96164	96172	
--------	-------	-------	-------	--------	-------	-------	--

Форсунка	0,8	1,0	1,2	1,4	1,6	2,0
----------	-----	-----	-----	-----	-----	-----

### Сменный комплект

Арт. №	92783	92791	92809	191379	92817	92825	
--------	-------	-------	-------	--------	-------	-------	--

Поставляется по запросу

Пистолеты и наборы форсунок с отделкой поверхности, способствующей продлению срока службы красящей форсунки и иглы.

### Необходимые принадлежности для краскопультов SATA

92031	SATA Шланг для подачи материала с резьбой G3/8 для водорастворимых красок для пистолетов SATA с нижней подачей	
38265	SATA Фильтр 60 msh для SATA пистолетов с нижней подачей G3/8i-G3/8a для водоразбавляемых красок	

Другие принадлежности, а также разъемы для подачи материала и воздуха см. стр. 52.

Все цены являются рекомендованными розничными ценами. В тексте возможно наличие неточностей, технических изменений и опечаток.



# Запчасти SATAjet® 3000 K

Все цены являются рекомендованными розничными ценами. В тексте возможно наличие неточностей, технических изменений и опечаток.

Номер артикула/наим.
6395
CCS-зажим, зелёный, голубой, красный, чёрный (4х)
15438
упаковка покрасочных игл
91959
Воздушный поршневой шток
92056
Комплект спусковой скобы
92619
Регулирование масс материала с конргайкой
92742
SATA Комплект регулятора факела для SATAjet 3000 K, jet K3
93526
Присоединение материала, нержавеющая сталь
93559
Вставка, высококачественная сталь
97824
кольцо воздухораспределителя (3 шт)
133926
комплект скоб
133942
Обойма уплотнителя, компл.
133959
пружина (за 3 шт) для игл краскораспылителя и воздушного поршня
133967
Фиксирующий винт (3 шт) для воздушного микрометра
133991
Воздушная головка поршня (3 шт)
134098
Воздушный соединитель G 1/4 " наружная резьба
139964
Воздушный микрометр

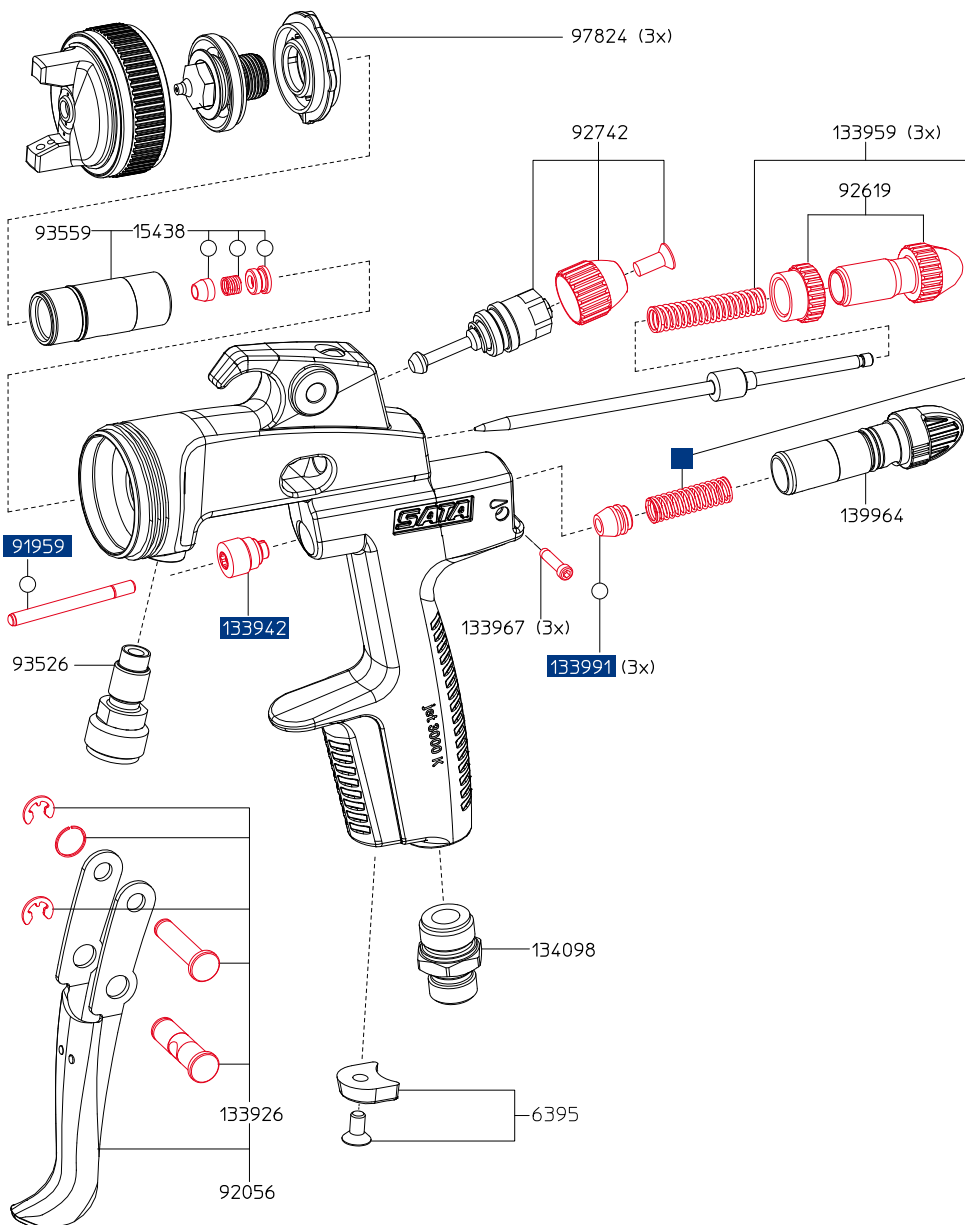

## Номер артикула/наим.

- 9050
- Руководство по эксплуатации
  - Инструмент для извлечения
  - Фильтр для краски
  - Щетка для очистки
  - Ключ с внутренним шестигранником на 2
  - Ключ с внутренним шестигранником на 4
  - Универсальный ключ



## Номер артикула/наим.

- 92767  
ремонтный набор
- 92759  
SATA Ремонтный комплект для регулятора подачи воздуха для SATAjet 3000 K, jet K3
- 183780  
набор прокладок

# SATAjet® 4800 K spray mix



## SATAjet 4800 K spray mix

Технические характеристики	Макс. рабочее избыточное давление воздуха для распыления:
	Макс. рабочее избыточное давление материала: 250,0 бар
	Вес с фильтром для материала: 760 г

## Пистолет Spray mix

1006354	SATAjet 4800 K spray mix с трубой для подачи краски, фильтром для материала 100 msh, без форсунки для материала	
---------	---	--

## Пистолет Spray mix с поворотным переключателем

1006346	SATAjet 4800 K spray mix с фильтром для материала 100 msh, поворотным шарниром для материала и воздуха, поворотным переключателем без поворотной форсунки	
207530	Набор для дооборудования, поворотный переключатель без поворотной форсунки для SATAjet 4800 K spray mix / 3000 K spray mix	

## Форсунки SATAjet 4800 K spray mix (не входят в объем поставки пистолета Spray mix)

Сопло для материала		Поворотная форсунка для поворотного переключателя		Технические характеристики						
№ форсунки	Арт. №	№ форсунки	Арт. №	Ø мм	Ø дюймы	Угол	Ширина	л/мин при 70 бар		Сетчатый фильтр
1840	23044*			0,18	0,007	40°	18	0,16	200 msh 85 µm	74856 Набор из 4 шт.
2325	7328			0,23	0,009	25°	14	0,23		
2350	7435			0,23	0,009	50°	22	0,23		
2360	74922			0,23	0,009	60°	24	0,23		
		2550	207548	0,25	0,010	20°/50°	14/22	0,25	100 msh 150 µm	12278 Набор из 4 шт.
2825	16998			0,28	0,011	25°	14	0,30		
2850	50906			0,28	0,011	50°	22	0,30		
2865	13771			0,28	0,011	65°	26	0,30		
		3050	207555	0,30	0,012	20°/50°	14/22	0,38	60 msh 250 µm	12260 Набор из 4 шт.
3325	20206			0,33	0,013	25°	14	0,45		
3350	50898			0,33	0,013	50°	23	0,45		
3365	13789			0,33	0,013	65°	28	0,45		
3375	74930			0,33	0,013	75°	32	0,45		
3390	73742			0,33	0,013	90°	40	0,45		
		3550	207563	0,35	0,014	20°/50°	14/24	0,50		
3825	13797			0,38	0,015	25°	15	0,61		
3850	7344			0,38	0,015	50°	25	0,61		
3882	74948			0,38	0,015	82°	34	0,61		
		4050	207571	0,40	0,016	20°/50°	14/25	0,70		
4650	19307			0,46	0,018	50°	25	0,95		
4682	74955			0,46	0,018	82°	35	0,95		
5370	150276			0,53	0,021	70°	33	1,28		
6050	17004			0,60	0,024	50°	31	1,59		

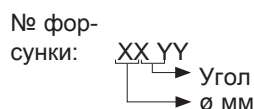

Пары шлангов см. стр. 120.

Другие принадлежности, а также разъемы для подачи материала и воздуха см. стр. 52.

Все цены являются рекомендованными розничными ценами. В тексте возможно наличие неточностей, технических изменений и опечаток. Отсутствует сертификат, поставка в страны таможенного союза невозможна!

# Запчасти SATAjet® 4800 K spray mix

Все цены являются рекомендованными розничными ценами. В тексте возможно наличие неточностей, технических изменений и опечаток.

Номер артикула/наим.
12260 SATA Фильтр 60 msh (4 шт) для SATA spray mix пистолетов
12278 SATA Фильтр 100 msh (4 шт) для SATA spray mix пистолетов
18341 пружина для иглы краскораспылителя
19745 шарнирное соединение
27813 SATA Пружина регулятора подачи воздуха для окрасочных пистолетов SATA
74856 SATA Набор фильтров 200 msh (фильтры 20933 - 4шт, держатель 77503 - 2шт, винт 26393 - 1шт) для SATA spray mix пистолетов
77537 Красящая игла SATAjet 3000 K spray mix, jet K3 spray mix без кончика иглы
82636 Обойма уплотнителя, компл.
97824 кольцо воздухораспределителя (3 шт)
98434 входное сопло со вставкой из твёрдого металла Hartmetalleinsatz
98459 Регулятор факела для SATAjet 3000 K spray mix
98525 Обойма уплотнителя, компл.
98541 Наконечник из карбид-вольфрама для SATAjet 3000 K spray mix
98772 SATA Игла подачи с наконечником HM для SATAjet K3 Spray Mix, jet 3000 K spray mix
133991 Воздушная головка поршня (3 шт)
207522 Инверсионный переключатель с уплотнителем для SATAjet 3000 K spray mix
207530 Набор для дооборудования, поворотный переключатель без поворотной форсунки
211391 Фиксирующий винт (3 шт) для воздушного микрометра
228049 Пластиковый протектор для безопасного применения SATAjet 3000 K spray mix
228056 Пластиковый протектор для безопасного применения SATAjet 3000 K spray mix с инверсионной дюзой
1006362 Регулятор круглой/широкой струи, в сборе
1006370 Распылительная головка и система подачи материала в сборе, без крепления фильтра и поворотного шарнира
1006388 Комплект, состоящий из крючка для подвешивания, петли для подвешивания и винта с потайной головкой, по 1 шт.
1014076 Корпус фильтра для материала, в сборе с поворотным шарниром
1014084 Набор для спусковой скобы
1014092 Шток воздушного поршня
1014109 Заглушка
1014117 Кольцо круглого сечения для распылительной головки (упаковочная единица 10 шт.)
1014125 Гайка распылительной головки
1014133 Воздушный микрометр, в сборе

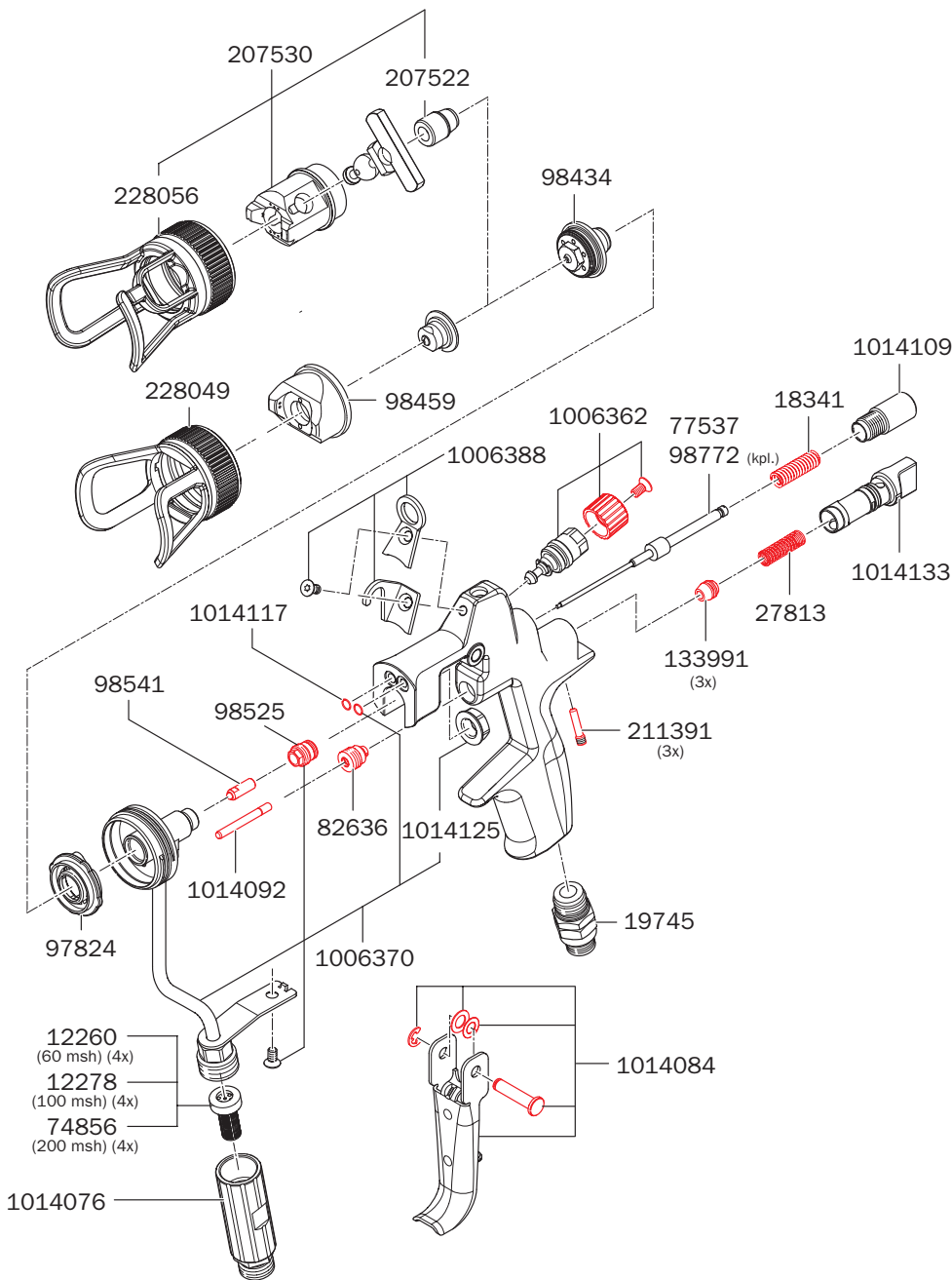

Номер артикула/наим.
1006966
Руководство по эксплуатации
<ul style="list-style-type: none"> <li>• Универсальный ключ</li> <li>• Щетка для очистки</li> <li>• Инструмент для извлечения</li> </ul>

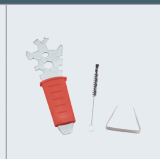

Номер артикула/наим.
<b>1006940</b>
<b>Ремкомплект</b>
<b>92759</b>
SATA Ремонтный комплект для регулятора подачи воздуха для SATAjet 3000 K, jet K3
<b>30833</b>
Набор для чистки дюз для SATAjet 3000 K spray mix

# SATAjet® 3000 K spray mix

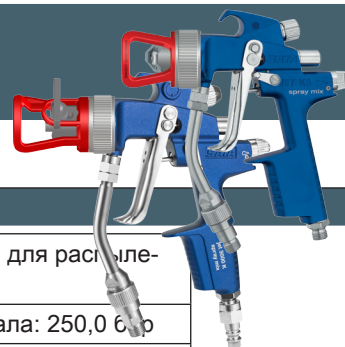

SATAjet 3000 K spray mix	
Технические характеристики	Макс. рабочее избыточное давление воздуха для распыления: 10,0 бар
	Макс. рабочее избыточное давление материала: 250,0 бар
	Вес с фильтром для материала: 650 г

Пистолет Spray mix	
120006	SATAjet 3000 K spray mix с трубкой для краски, фильтр материала 100 msh, без насадки для материала

Пистолет Spray mix с поворотным переключателем	
120014	SATAjet 3000 K spray mix с трубкой для краски, фильтр для материала 100 msh, Переходный переключатель без переходной форсунки
207530	Набор для дооборудования, поворотный переключатель без поворотной форсунки для SATAjet 4800 K spray mix / 3000 K spray mix

Форсунки SATAjet 3000 K spray mix (не входят в объем поставки пистолета Spray mix)										
Сопло для материала		Поворотная форсунка для поворотного переключателя		Технические характеристики						
*										
№ форсунки	Арт. №	№ форсунки	Арт. №	Ø мм	Ø дюймы	Угол	Ширина	л/мин при 70 бар		Сетчатый фильтр
1840	23044*			0,18	0,007	40°	18	0,16	200 msh 85 µm	74856 Набор из 4 шт.
2325	7328			0,23	0,009	25°	14	0,23		
2350	7435			0,23	0,009	50°	22	0,23		
2360	74922			0,23	0,009	60°	24	0,23		
		2550	207548	0,25	0,010	20°/50°	14/22	0,25	100 msh 150 µm	12278 Набор из 4 шт.
2825	16998			0,28	0,011	25°	14	0,30		
2850	50906			0,28	0,011	50°	22	0,30		
2865	13771			0,28	0,011	65°	26	0,30		
		3050	207555	0,30	0,012	20°/50°	14/22	0,38	60 msh 250 µm	12260 Набор из 4 шт.
3325	20206			0,33	0,013	25°	14	0,45		
3350	50898			0,33	0,013	50°	23	0,45		
3365	13789			0,33	0,013	65°	28	0,45		
3375	74930			0,33	0,013	75°	32	0,45	100 msh 150 µm	12278 Набор из 4 шт.
3390	73742			0,33	0,013	90°	40	0,45		
		3550	207563	0,35	0,014	20°/50°	14/24	0,50		
3825	13797			0,38	0,015	25°	15	0,61		
3850	7344			0,38	0,015	50°	25	0,61	60 msh 250 µm	12260 Набор из 4 шт.
3882	74948			0,38	0,015	82°	34	0,61		
		4050	207571	0,40	0,016	20°/50°	14/25	0,70		
4650	19307			0,46	0,018	50°	25	0,95		
4682	74955			0,46	0,018	82°	35	0,95	60 msh 250 µm	12260 Набор из 4 шт.
5370	150276			0,53	0,021	70°	33	1,28		
6050	17004			0,60	0,024	50°	31	1,59		

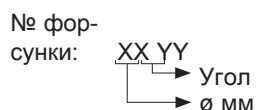

Пары шлангов см. стр. 120.

Другие принадлежности, а также разъемы для подачи материала и воздуха см. стр. 52.

Все цены являются рекомендованными розничными ценами. В тексте возможно наличие неточностей, технических изменений и опечаток.



# Запчасти SATAjet® 3000 K spray mix

Все цены являются рекомендованными розничными ценами. В тексте возможно наличие неточностей, технических изменений и опечаток.

Номер артикула/наим.
12260 SATA Фильтр 60 msh (4 шт) для SATA spray mix пистолетов
12278 SATA Фильтр 100 msh (4 шт) для SATA spray mix пистолетов
18341 пружина для иглы краскораспылителя
27813 SATA Пружина регулятора подачи воздуха для окрасочных пистолетов SATA
74856 SATA Набор фильтров 200 msh (фильтры 20933 - 4шт, держатель 77503 - 2шт, винт 26393 - 1шт) для SATA spray mix пистолетов
91959 Воздушный поршневой шток
94961 Воздушный микрометр
97824 кольцо воздухораспределителя (3 шт)
98418 SATA Заглушка иглы подачи для SATAjet K3 и jet 3000 K spray mix пистолетов
98434 входное сопло со вставкой из твёрдого металла Hartmetalleinsatz
98459 Регулятор факела для SATAjet 3000 K spray mix
98509 Вкладыш с фиксатором для SATAjet 3000 K spray mix
98525 Обойма уплотнителя, компл.
98541 Наконечник из карбид-вольфрама для SATAjet 3000 K spray mix
98590 Присоединение материала
98608 Подающий пар্তুбок с фильтром 100 msh для SATAjet 3000 K spray mix
98681 Комплект спусковой скобы
98764 Набор форсунок SATAjet 4800 K spray mix / 3000 K spray mix, состоящий из входной форсунки и кончика иглы
98772 SATA Игла подачи с наконечником НМ для SATAjet K3 Spray Mix, jet 3000 K spray mix
98806 Регулятор факела для SATAjet K3 spray mix, jet 3000 K spray mix
120071 Набор курка в сборе для SATAjet 3000 K spray mix
133926 комплект скоб
133942 Обойма уплотнителя, компл.
133967 Фиксирующий винт (3 шт) для воздушного микрометра
133991 Воздушная головка поршня (3 шт)
134098 Воздушный соединитель G 1/4 " наружная резьба
207522 Инверсионный переключатель с уплотнителем для SATAjet 3000 K spray mix
207530 Набор для дооборудования, поворотный переключатель без поворотной форсунки
228049 Пластиковый протектор для безопасного применения SATAjet 3000 K spray mix
228056 Пластиковый протектор для безопасного применения SATAjet 3000 K spray mix с инверсионной дюзой

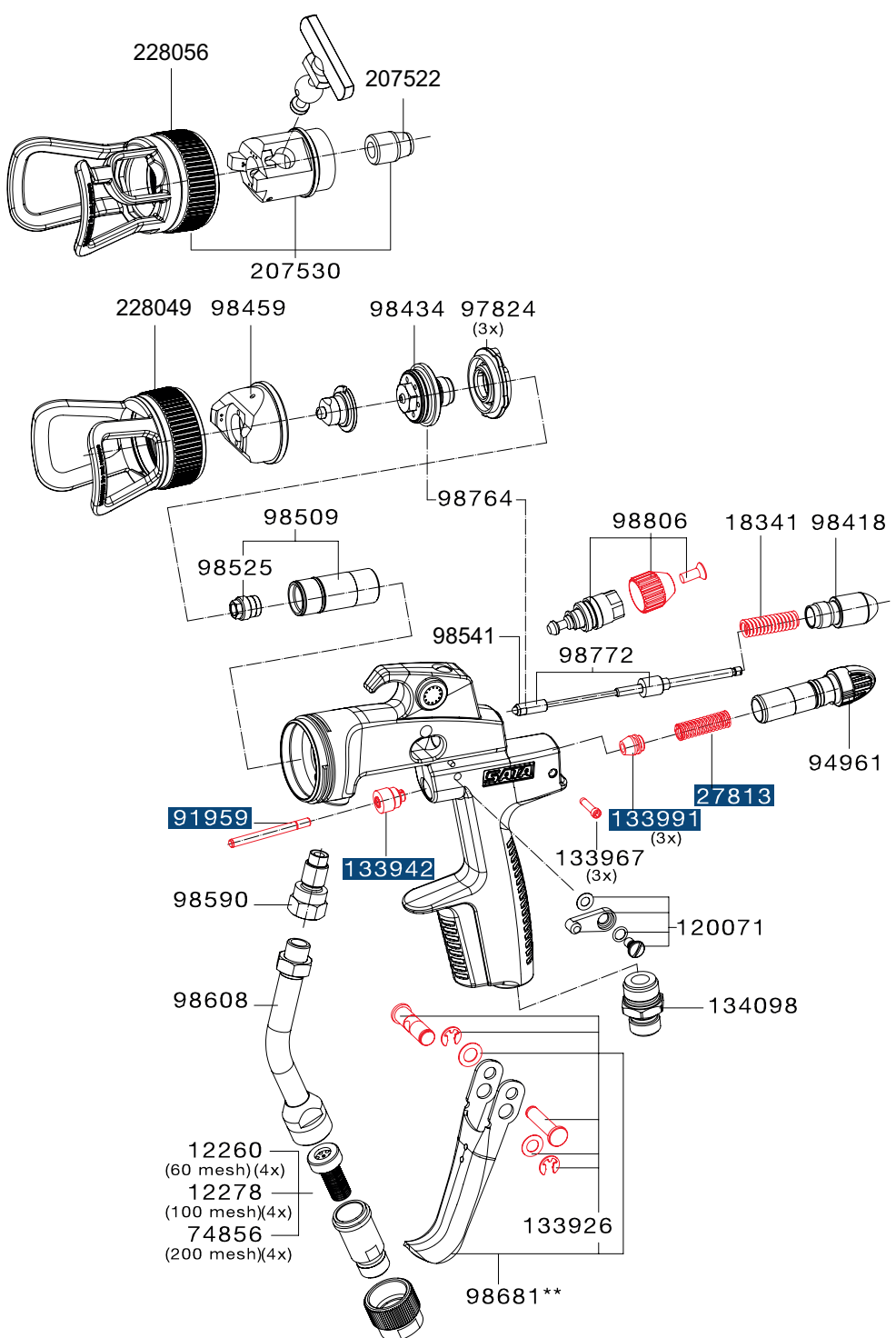

Номер артикула/наим.	
98699	Руководство по эксплуатации • Универсальный ключ • Ключ для винтов с внутренним шестигранником на 40 • Ключ с внутренним шестигранником на 2 • Универсальный ключ • Щетка для очистки • Торцевой ключ на 7 • Инструмент для извлечения

Номер артикула/наим.
<b>98707</b> ремонтный набор
<b>92759</b> SATA Ремонтный комплект для регулятора подачи воздуха для SATAjet 3000 K, jet K3
<b>30833</b> Набор для чистки дюз для SATAjet 3000 K spray mix

# SATAjet® 1000 B RP®/HVLП

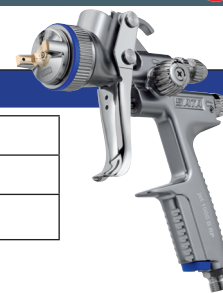

## SATAjet 1000 B RP

Технические характеристики 	Давление на входе: 1,5 бар – 2,0 бар
	Расход воздуха при 2,0 бар: 275 ст.л/мин
	Расстояние распыления: 17 см – 21 см

Форсунка	0,8	1,0	1,3	1,6	1,8	2,0	2,5	3,0	4,0
----------	-----	-----	-----	-----	-----	-----	-----	-----	-----

Пистолет с пластмассовым многоразовым бачком QCC 0,6 л без поворотного шарнира										
Арт. №	151183	151191	149302	149310	150391	149328	151209	151217		
									154161	

Пистолет с пластмассовым многоразовым бачком QCC 0,6 л с поворотным шарниром										
Арт. №	157875	157883	157891	157909	157917	157925	157933	157941		
									157958	

Форсунка	0,8	1,0	1,3	1,6	1,8	2,0	2,5	3,0	4,0
----------	-----	-----	-----	-----	-----	-----	-----	-----	-----

Пистолет с алюминиевым многоразовым бачком QCC 0,75 л без поворотного шарнира										
Арт. №	151225	151233	150342	149344	150409	149351	151241	151258		
									154179	

Форсунка	0,8	1,0	1,3	1,6	1,8	2,0	2,5	3,0	4,0	5,0
----------	-----	-----	-----	-----	-----	-----	-----	-----	-----	-----

Сменный комплект										
Арт. №	151316	151324	149161	149179	150417	149187	151332	151340		
									154187	154195
	Для высоковязких материалов						222372	222380		

Удлинения см. стр. 50.

## SATAjet 1000 B RP для клеящих материалов

164962	SATAjet 1000 B D RP насадка 1,6 твист с пластиковым многоразовым бачком 0.6л.
164970	набор насадок SATAjet 1000 B RP 1,6 D (закрученная-кругло распыляющая насадка)
214320	SATAjet 1000 B RP насадка 1,3 DA распылитель для дисперсионных клеев, вкл. SATA BVD монтажный набор
214338	Сменный комплект дюз для SATAjet 1000 B RP 1.3 DA для дисперсионных клеев

## SATAjet 1000 B HVLП

Технические характеристики 	Давление на входе: 2,0 бар
	Расход воздуха при 2,0 бар: 350 ст.л/мин
	Расстояние распыления: 13 см – 17 см

Форсунка	1,4	1,7	1,9	2,1
----------	-----	-----	-----	-----

Пистолет с пластмассовым многоразовым бачком QCC 0,6 л без поворотного шарнира										
Арт. №	149377	149385	149393	149401						

Пистолет с пластмассовым многоразовым бачком QCC 0,6 л с поворотным шарниром										
Арт. №	157966	157974	157982	157990						

Форсунка	1,4	1,7	1,9	2,1
----------	-----	-----	-----	-----

Пистолет с алюминиевым многоразовым бачком QCC 0,75 л без поворотного шарнира										
Арт. №	149419	149427	149435	149443						

Форсунка	1,4	1,7	1,9	2,1
----------	-----	-----	-----	-----

Сменный комплект										
Арт. №	149195	149203	149211	149229						

Все цены являются рекомендованными розничными ценами. В тексте возможно наличие неточностей, технических изменений и опечаток.

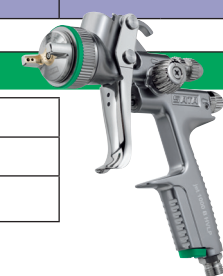

# Запчасти SATAjet® 1000 B

Все цены являются рекомендованными розничными ценами. В тексте возможно наличие неточностей, технических изменений и опечаток.

Номер артикула/наим.
1826 капле блокатор (4 шт)
3988 лаковый фильтр, 300µm (10 шт)
6395 CCS-зажим, зелёный, голубой, красный, чёрный (4x)
15438 упаковка покрасочных игл
16162 шарнирное соединение
27243 Пластмассовый многоразовый бачок, 0,6 л с QCC без мелкой резьбы
49395 Винтовая крышка с поддоном и противоканальной системой
76018 сито для лака, 300µm (100 шт)
76026 сито для лака, 300µm (500шт)
89771 шпindel для R-/B-регулятора
91959 Воздушный поршневой шток
130393 прокладка для кольца воздушной насадки
130492 Комплект спусковой скобы
133926 комплект скоб
133934 прокладка (3 шт) для шпендила
133942 Обойма уплотнителя, компл.
133959 пружина (за 3 шт) для игл краскораспылителя и воздушного поршня
133967 Фиксирующий винт (3 шт) для воздушного микрометра
133983 Воздушный соединитель G 1/4 наружная резьба
133991 Воздушная головка поршня (3 шт)
139188 Регулирование масс материала с контргайкой
139964 Воздушный микрометр
140574 рифлёная кнопка с винтом
140582 уплотнительный элемент (5 шт) для сопла краскораспылителя
143230 Воздухораспределительное кольцо (3 шт)

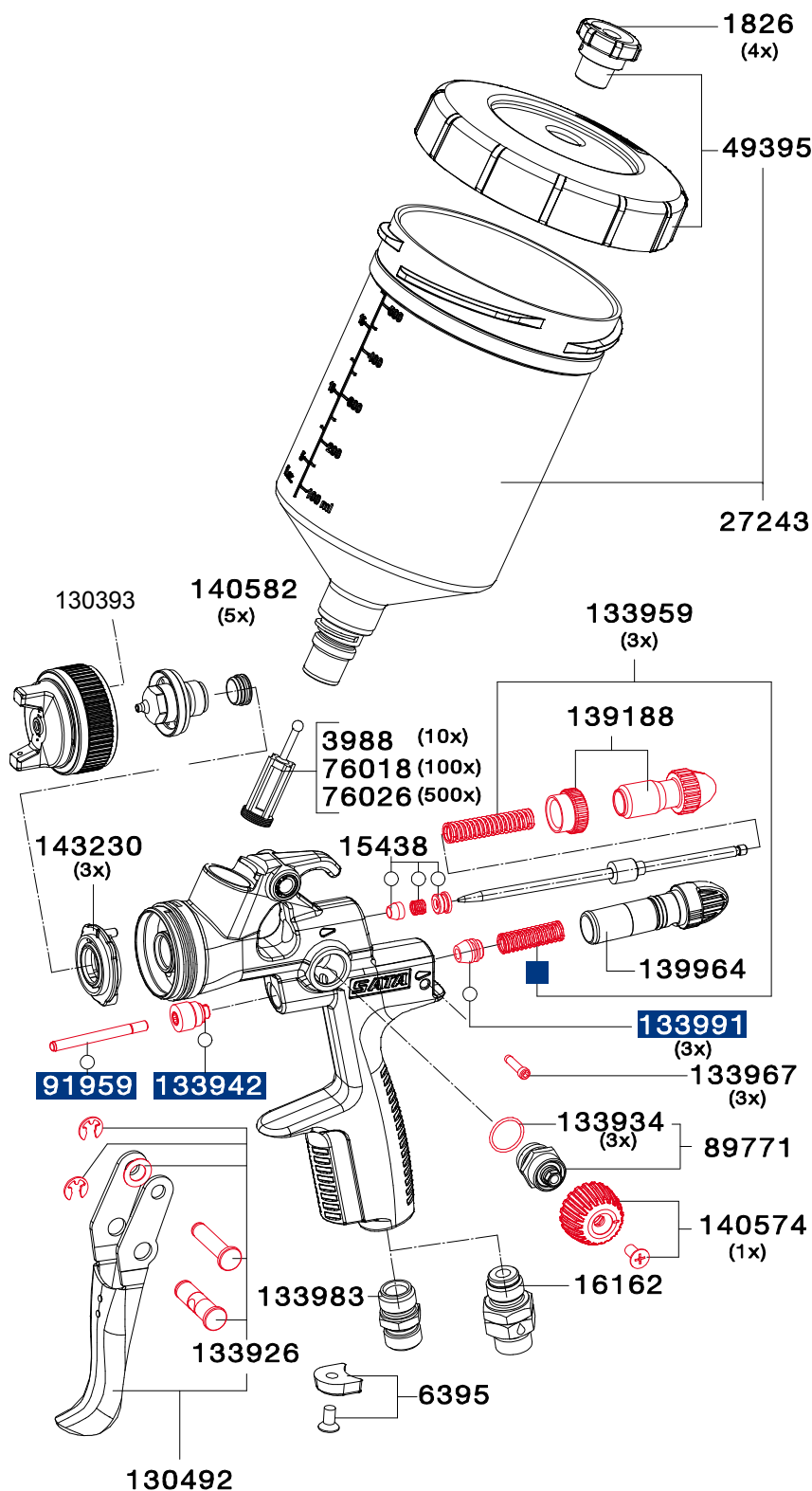

Номер артикула/наим.
9050 Руководство по эксплуатации
• Инструмент для извлечения
• Фильтр для краски
• Щетка для очистки
• Ключ с внутренним шестигранником на 2
• Ключ с внутренним шестигранником на 4
• Универсальный ключ

Номер артикула/наим.
130542 ремонтный набор
92759 SATA Ремонтный комплект для регулятора подачи воздуха для SATAjet 3000 K, jet K3
○ 183780 набор прокладок

# SATAjet® 1000 B RP®, HVLP LIGNUM 2

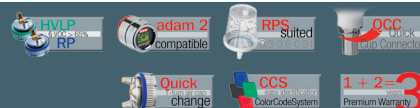

## SATAjet 1000 B RP LIGNUM 2

Технические характеристики 	Давление на входе: 1,5 бар – 2,0 бар
	Расход воздуха при 2,0 бар: 275 ст.л/мин
	Расстояние распыления: 17 см – 21 см

Форсунка	0,8	1,0	1,3	1,6	1,8	2,0	2,5	3,0	4,0	5,0
----------	-----	-----	-----	-----	-----	-----	-----	-----	-----	-----

### Пистолет с пластмассовым многоразовым бачком QCC 0,6 л с поворотным шарниром

Арт. №	-	-	190157	190165	190173	190181	197665	-	-	-
--------	---	---	--------	--------	--------	--------	--------	---	---	---

Форсунка	0,8	1,0	1,3	1,6	1,8	2,0	2,5	3,0	4,0	5,0
----------	-----	-----	-----	-----	-----	-----	-----	-----	-----	-----

### Сменный комплект

Арт. №	151316	151324	149161	149179	150417	149187	151332	151340		
									154187	154195
	Для высоковязких материалов						222372	222380		

Удлинения см. стр. 50.

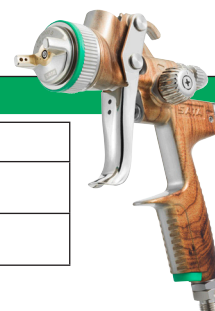

## SATAjet 1000 B HVLP LIGNUM 2

Технические характеристики 	Давление на входе: 2,0 бар
	Расход воздуха при 2,0 бар: 350 ст.л/мин
	Расстояние распыления: 13 см – 17 см

Форсунка	1,4	1,7	1,9	2,1
----------	-----	-----	-----	-----

### Пистолет с пластмассовым многоразовым бачком QCC 0,6 л с поворотным шарниром

Арт. №	190124	190132	190140	-	
--------	--------	--------	--------	---	--



Форсунка	1,4	1,7	1,9	2,1
----------	-----	-----	-----	-----

### Сменный комплект

Арт. №	149195	149203	149211	149229	
--------	--------	--------	--------	--------	--

Удлинения см. стр. 50.

### Аксессуары

25775	SATA BVD Алюминиевый бачок 0,7л под давлением для LM 2000 B	
29926	SATA Бачок со смесителем для LM 2000	

Системы бачков SATA RPS см. стр. 68.

Примечание: модель SATAjet 1000 B LIGNUM 2 конструктивно идентична модели SATAjet 1000 B. Из-за трудоемкого процесса облагораживания поверхностей пистолета цветовые оттенки могут незначительно отличаться. Также возможно изменение цвета, например, под влиянием света.

Все цены являются рекомендованными розничными ценами. В тексте возможно наличие неточностей, технических изменений и опечаток.



# Запчасти SATAjet® 1000 В LIGNUM 2

Все цены являются рекомендованными розничными ценами. В тексте возможно наличие неточностей, технических изменений и опечаток.

Номер артикула/наим.
1826 капле блокатор (4 шт)
3988 лаковый фильтр, 300µm (10 шт)
6395 CCS-зажим, зелёный, голубой, красный, чёрный (4x)
15438 упаковка покрасочных игл
16162 шарнирное соединение
27243 Пластмассовый многоразовый бачок, 0,6 л с QCC без мелкой резьбы
49395 Винтовая крышка с поддоном и противоклапальной системой
76018 сито для лака, 300µm (100 шт)
76026 сито для лака, 300µm (500шт)
89771 шпindel для R-/B-регулятора
91959 Воздушный поршневой шток
130492 Комплект спусковой скобы
133926 комплект скоб
133934 прокладка (3 шт) для шпенделя
133942 Обойма уплотнителя, компл.
133959 пружина (за 3 шт) для игл краскораспылителя и воздушного поршня
133967 Фиксирующий винт (3 шт) для воздушного микрометра
133983 Воздушный соединитель G 1/4 наружная резьба
133991 Воздушная головка поршня (3 шт)
139188 Регулирование масс материала с контргайкой
139964 Воздушный микрометр
140574 рифлёная кнопка с винтом
140582 уплотнительный элемент (5 шт) для сопло краскораспылителя
143230 Воздухораспределительное кольцо (3 шт)

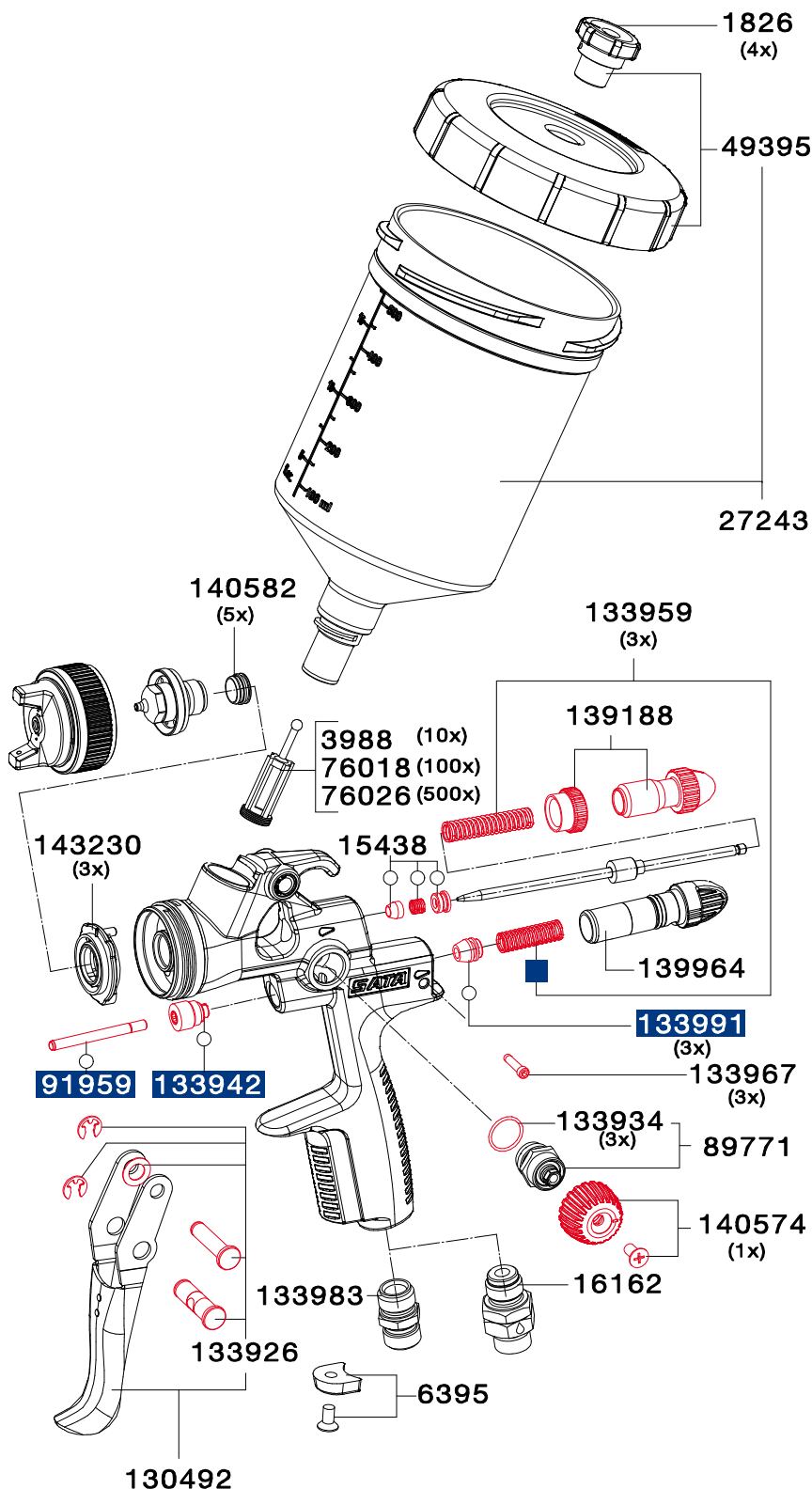

Номер артикула/наим.
9050 Руководство по эксплуатации
• Инструмент для извлечения
• Фильтр для краски
• Щетка для очистки
• Фильтр для краски
• Ключ с внутренним шестигранником на 2
• Ключ с внутренним шестигранником на 4
• Универсальный ключ

Номер артикула/наим.
<b>130542</b> ремонтный набор
<b>92759</b> SATA Ремонтный комплект для регулятора подачи воздуха для SATAjet 3000 K, jet K3
○ <b>183780</b> набор прокладок

# SATAjet® 1000 K RP®/HVL



## SATAjet 1000 K RP

Технические характеристики 	Давление на входе: 2,5 бар
	Расход воздуха при 2,5 бар: 410 ст.л/мин
	Расстояние распыления: 17 см – 21 см
	Разъем для подачи материала: 3/8" наружная резьба

Форсунка	0,8	1,1	1,3	1,5	1,7	2,0	2,5	3,0	4,0	5,0
----------	-----	-----	-----	-----	-----	-----	-----	-----	-----	-----

Пистолет											
Арт. №	132092	132100	132118	132126	132134	132142	153486	153494			
									154336	-	

Пистолет с покрытием поверхности, способствующим продлению срока службы красящей форсунки и иглы											
Арт. №	141903	141911	141929	141937	141945	141952	-	-	-	-	

Пистолет со щелевой форсункой											
Арт. №	-	-	-	-	-	-	154344	154351	154369	-	

Сменный комплект											
Арт. №	132159	132167	132175	132183	132191	132209	153528	153536			
									154377	154385	

Набор форсунок с покрытием поверхности, способствующим продлению срока службы красящей форсунки и иглы											
Арт. №	141648	141655	141663	141689	141697	141705	159442	-	-	-	

Набор щелевых форсунок											
Арт. №							154393	154401	154419	-	

SATAjet 1000 K RP для клеящих материалов											
161232	SATAjet 1000 K RP насадка 1,6 твист с подачей материала G 3/8 наружная резьба										
159707	набор насадок SATAjet 1000 K RP 1,6 D (Drall-Rundstrahldüse)										
211979	SATAjet 1000 K RP насадка 1,3 DA для дисперсионных клеев подключение материала 3/8" (наружная резьба)										
211961	набор насадок SATAjet 1000 K RP 1,3 DA										



## SATAjet 1000 K HVL

Технические характеристики 	Давление на входе: 2,5 бар
	Расход воздуха при 2,5 бар: 530 ст.л/мин
	Расстояние распыления: 10 см – 15 см
	Разъем для подачи материала: 3/8" наружная резьба

Форсунка	0,8	1,0	1,2	1,4	1,6	2,0
----------	-----	-----	-----	-----	-----	-----

Пистолет											
Арт. №	139196	139204	139212	193664	139220	139238					

Пистолет с покрытием поверхности, способствующим продлению срока службы красящей форсунки и иглы											
Арт. №	141960	141978	141986	-	142000	142018					

Сменный комплект											
Арт. №	139253	139261	139279	191387	139287	139295					

Набор форсунок с покрытием поверхности, способствующим продлению срока службы красящей форсунки и иглы											
Арт. №	141762	141770	141804	-	141812	141838					

Необходимые принадлежности для краскопульты SATA											
92031	SATA Шланг для подачи материала с резьбой G3/8 для водорастворимых красок для пистолетов SATA с нижней подачей										
38265	SATA Фильтр 60 msh для SATA пистолетов с нижней подачей G3/8i-G3/8a для водоразбавляемых красок										

Все цены являются рекомендованными розничными ценами. В тексте возможно наличие неточностей, технических изменений и опечаток.

# Запчасти SATAjet® 1000 K

Все цены являются рекомендованными розничными ценами. В тексте возможно наличие неточностей, технических изменений и опечаток.

Номер артикула/наим.
6395
CCS-зажим, зелёный, голубой, красный, чёрный (4x)
15438
упаковка покрасочных игл
89771
шпindel для R-/B-регулятора
91959
Воздушный поршневой шток
93526
Присоединение материала, нержавеющая сталь
130484
Вкладыш в сборе для SATAjet 1000 K
130492
Комплект спусковой скобы
130534
воздухораспределительное кольцо (3 шт)
133926
комплект скоб
133934
прокладка (3 шт) для шпенделя
133942
Обойма уплотнителя, компл.
133959
пружина (за 3 шт) для игл краскораспылителя и воздушного поршня
133967
Фиксирующий винт (3 шт) для воздушного микрометра
133983
Воздушный соединитель G 1/4 наружная резьба
133991
Воздушная головка поршня (3 шт)
139188
Регулирование масс материала с контргайкой
139964
Воздушный микрометр
140574
рифлёная кнопка с винтом
140582
уплотнительный элемент (5 шт) для сопла краскораспылителя

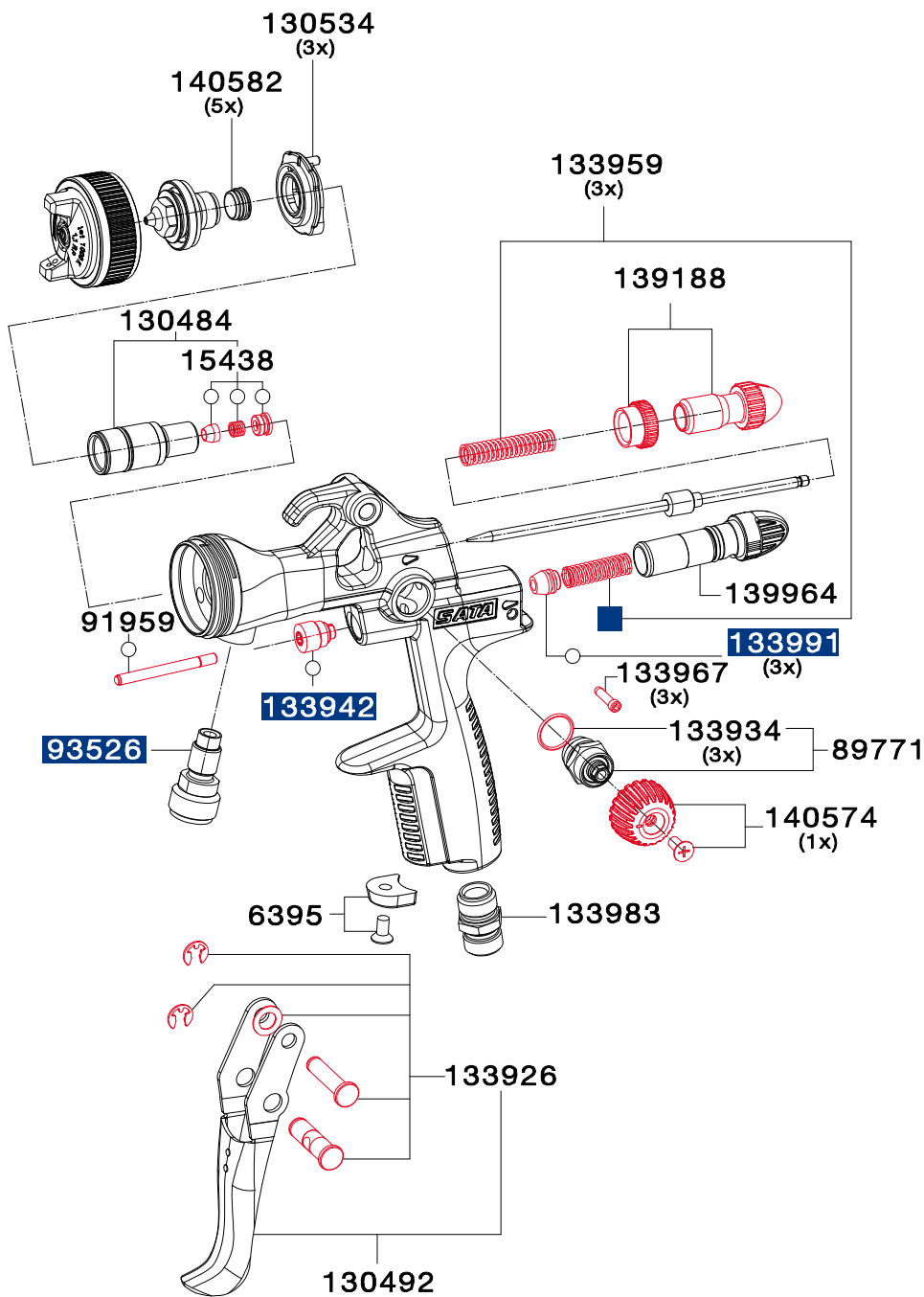

Номер артикула/наим.
9050
Руководство по эксплуатации
• Инструмент для извлечения
• Фильтр для краски
• Щетка для очистки
• Ключ с внутренним шестигранником на 2
• Ключ с внутренним шестигранником на 4
• Универсальный ключ

Номер артикула/наим.
<b>130542</b>
ремонтный набор
<b>92759</b>
SATA Ремонтный комплект для регулятора подачи воздуха для SATAjet 3000 K, jet K3
○ <b>183780</b>
набор прокладок

# SATAjet® 1000 H RP®



## SATAjet 1000 H RP

Технические характеристики	Давление на входе: 2,5 бар
	Расход воздуха при 2,0 бар: 275 ст.л/мин
	Расстояние распыления: 17 см – 21 см



Форсунка	1,3	1,6	1,8	2,0
----------	-----	-----	-----	-----

Standard с алюминиевым подвесным бачком 1,0 л без поворотного шарнира

Арт. №	161034	151266	151274	153353	
--------	--------	--------	--------	--------	--

### Сменный комплект

Арт. №	161059	151613	151621	153379	
--------	--------	--------	--------	--------	--

Все цены являются рекомендованными розничными ценами. В тексте возможно наличие неточностей, технических изменений и опечаток.



# Запчасти SATAjet® 1000 H

Все цены являются рекомендованными розничными ценами. В тексте возможно наличие неточностей, технических изменений и опечаток.

Номер артикула/наим.
2691 1,0 л алюминиевой-подвесной кружки, компл.
2733 Фиттинг крышки для алюминиевого бачка 1,0 л
6395 CCS-зажим, зелёный, голубой, красный, чёрный (4x)
15438 упаковка покрасочных игл
26120 1,0 л алюминиевой-подвесной кружки, без крышки
45286 блокатор капли (4x)
50195 SATA Набор из 2-х фильтров нижнего бачка для jet/H, LM и GR-92
51680 прокладки (4x)
89771 шпindel для R-/B-регулятора
91900 Присоединение материала, нержавеющая сталь
91959 Воздушный поршневой шток
130492 Комплект спусковой скобы
130534 воздухораспределительное кольцо (3 шт)
133926 комплект скоб
133934 прокладка (3 шт) для шпенделя
133942 Обойма уплотнителя, компл.
133959 пружина (за 3 шт) для игл краскораспылителя и воздушного поршня
133967 Фиксирующий винт (3 шт) для воздушного микрометра
133983 Воздушный соединитель G 1/4 наружная резьба
133991 Воздушная головка поршня (3 шт)
139188 Регулирование масс материала с контргайкой
139964 Воздушный микрометр
140574 рифлёная кнопка с винтом
140582 уплотнительный элемент (5 шт) для сопла краскораспылителя

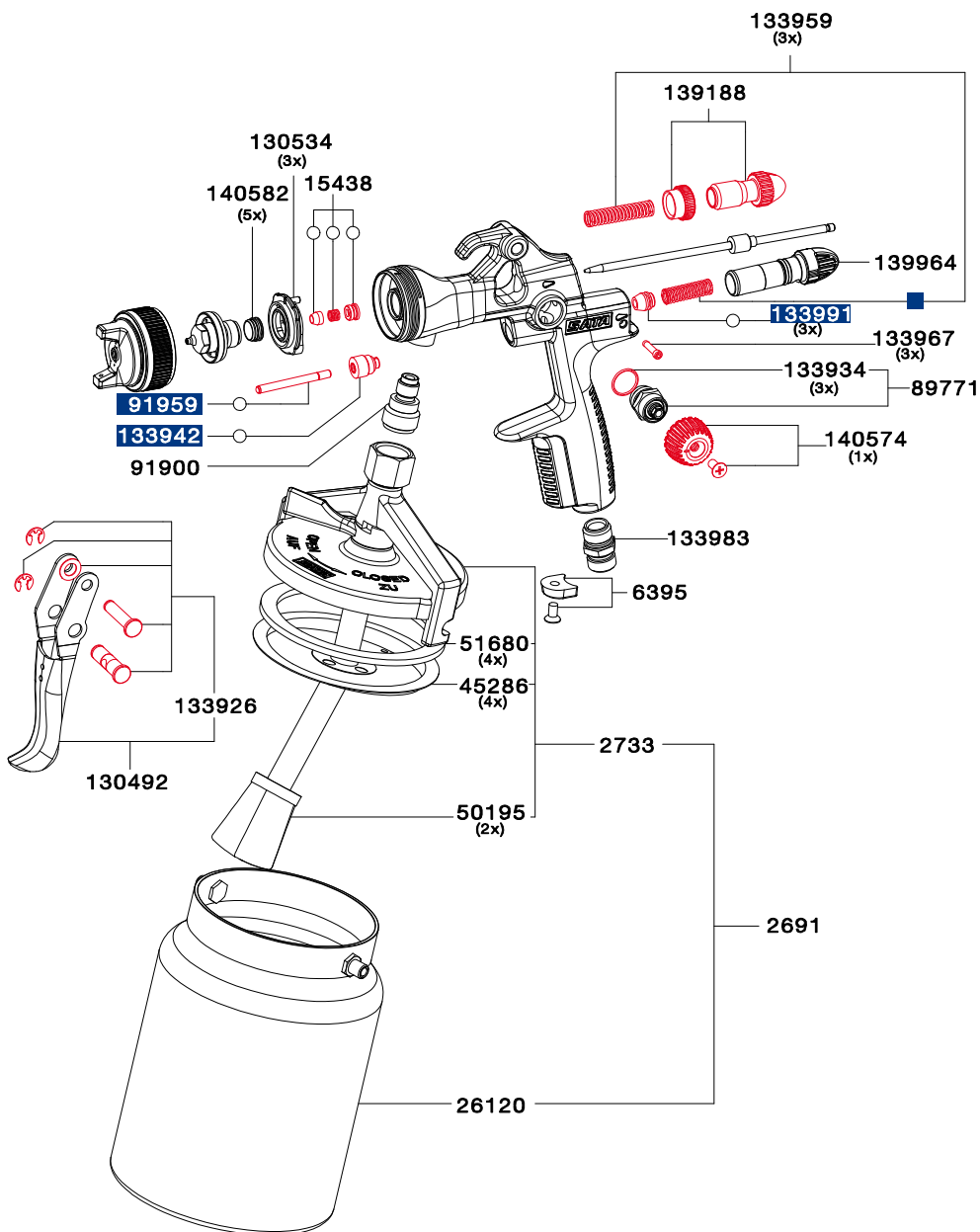

Номер артикула/наим.
9050 Руководство по эксплуатации • Инструмент для извлечения • Фильтр для краски • Щетка для очистки • Ключ с внутренним шестигранником на 2 • Ключ с внутренним шестигранником на 4 • Универсальный ключ



Номер артикула/наим.
<b>130542</b> ремонтный набор
<b>92759</b> SATA Ремонтный комплект для регулятора подачи воздуха для SATAjet 3000 K, jet K3
○ <b>183780</b> набор прокладок

# SATAjet® 100 B F RP®/HVL P, B P



## SATAjet 100 B F RP

	Технические характеристики	Давление на входе: 1,5 бар – 2,0 бар
		Расход воздуха при 2,0 бар: 290 ст.л/мин
		Расстояние распыления: 17 см – 21 см

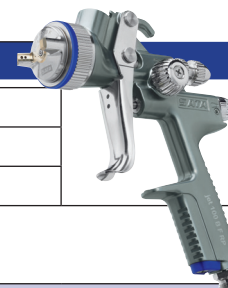

Форсунка	1,4	1,6	1,8	2,0	1,1 UV
----------	-----	-----	-----	-----	--------

### Пистолет с пластмассовым многоразовым бачком QCC 0,6 л без поворотного шарнира

Арт. №	146969	145193	145201	145219	-	
--------	--------	--------	--------	--------	---	--

### Пистолет с алюминиевым многоразовым бачком QCC 0,75 л без поворотного шарнира

Арт. №	153023	146134	146142	147421	-	
--------	--------	--------	--------	--------	---	--

### Пистолет с одноразовым бачком RPS 0,6 л без поворотного шарнира

Арт. №	-	-	-	-	203125	
--------	---	---	---	---	--------	--

Форсунка	1,4	1,6	1,8	2,0	1,1 UV
----------	-----	-----	-----	-----	--------

### Сменный комплект

Арт. №	146977	145250	145268	145276	182600	
--------	--------	--------	--------	--------	--------	--

## SATAjet 100 B F HVL P

	Технические характеристики	Давление на входе: 2,0 бар
		Расход воздуха при 2,0 бар: 350 ст.л/мин
		Расстояние распыления: 10 см – 15 см



Форсунка	1,4	1,7	1,9	2,1
----------	-----	-----	-----	-----

### Пистолет с пластмассовым многоразовым бачком QCC 0,6 л без поворотного шарнира

Арт. №	146373	145722	145730	145748	
--------	--------	--------	--------	--------	--

### Пистолет с алюминиевым многоразовым бачком QCC 0,75 л без поворотного шарнира

Арт. №	147447	146175	146183	147454	
--------	--------	--------	--------	--------	--

Форсунка	1,4	1,7	1,9	2,1
----------	-----	-----	-----	-----

### Сменный комплект

Арт. №	146381	145417	145425	145433	
--------	--------	--------	--------	--------	--

## SATAjet 100 B P

	Технические характеристики	Давление на входе: 1,5 бар – 2,0 бар
		Расход воздуха при 2,0 бар: 245 ст.л/мин
		Расстояние распыления: 17 см – 21 см

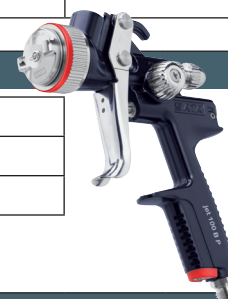

Форсунка	P
----------	---

### Пистолет с пластмассовым многоразовым бачком QCC 0,6 л без поворотного шарнира

Арт. №	145185		
--------	--------	--	--

### Пистолет с алюминиевым многоразовым бачком QCC 0,75 л без поворотного шарнира

Арт. №	146217		
--------	--------	--	--

Форсунка	P
----------	---

### Сменный комплект

Арт. №	145284		
--------	--------	--	--

Все цены являются рекомендованными розничными ценами. В тексте возможно наличие неточностей, технических изменений и опечаток.

# Запчасти SATAjet® 100 B

Все цены являются рекомендованными розничными ценами. В тексте возможно наличие неточностей, технических изменений и опечаток.

Номер артикула/наим.
1826 капле блокатор (4 шт)
3988 лаковый фильтр, 300µm (10 шт)
6395 CCS-зажим, зелёный, голубой, красный, чёрный (4x)
15438 упаковка покрасочных игл
25874 SATA Уплотнительное кольцо 9 x 1,5мм крышки штока воздушного клапана для SATAjet пистолетов
27243 Пластмассовый многоразовый бачок, 0,6 л с QCC без мелкой резьбы
49395 Винтовая крышка с поддоном и противоклапельной системой
76018 сито для лака, 300µm (100 шт)
76026 сито для лака, 300µm (500шт)
78154 SATA Крышка штока воздушного клапана для SATA пистолетов без манометра
89771 шпindel для R-/B-регулятора
91959 Воздушный поршневой шток
130492 Комплект спусковой скобы
133926 комплект скоб
133934 прокладка (3 шт) для шпендила
133942 Обойма уплотнителя, компл.
133959 пружина (за 3 шт) для игл краскораспылителя и воздушного поршня
133967 Фиксирующий винт (3 шт) для воздушного микрометра
133983 Воздушный соединитель G 1/4 наружная резьба
133991 Воздушная головка поршня (3 шт)
139188 Регулирование масс материала с контргайкой
139964 Воздушный микрометр
140574 рифлёная кнопка с винтом
140582 уплотнительный элемент (5 шт) для сопла краскораспылителя
143230 Воздухораспределительное кольцо (3 шт)
16162 шарнирное соединение

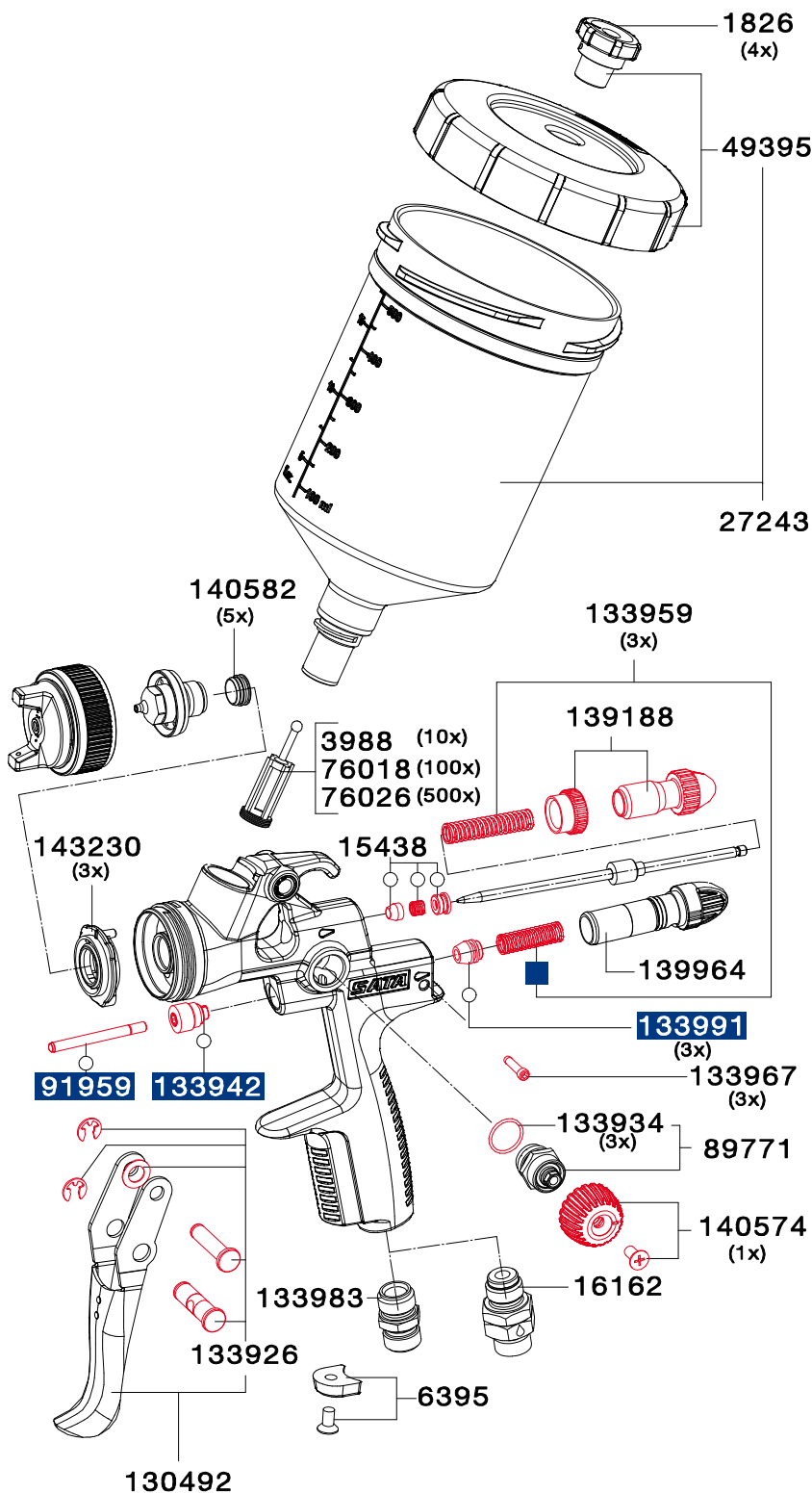

Номер артикула/наим.	
9050	Руководство по эксплуатации
	• Инструмент для извлечения
	• Фильтр для краски
	• Щетка для очистки
	• Ключ с внутренним шестигранником на 2
	• Ключ с внутренним шестигранником на 4
	• Универсальный ключ

Номер артикула/наим.
<b>130542</b> ремонтный набор
<b>92759</b> SATA Ремонтный комплект для регулятора подачи воздуха для SATAjet 3000 K, jet K3
<input type="radio"/> <b>183780</b> набор прокладок

# SATAminijet® 4400 B RP®/HVLP



## SATAminijet 4400 B RP / RP SR

Технические характеристики	Давление на входе: 0,5 бар – 2,5 бар
	Расход воздуха при 2,5 бар: 200 ст.л/мин
	Расстояние распыления: 12 см – 19 см

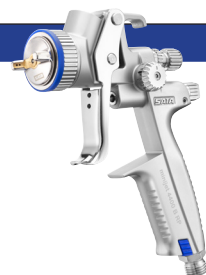

Форсунка	0,5	1,4	1,6	0,8 SR	1,0 SR	1,2 SR
----------	-----	-----	-----	--------	--------	--------

Standard / Spot-Repair с пластмассовым многоразовым бачком QCC 125 куб. см

Арт. №	202416	198234	198242	198200	198218	198226		
--------	--------	--------	--------	--------	--------	--------	--	--

Spot-Repair с одноразовым бачком RPS 0,3 л (2 шт.)

Арт. №	-	-	-	202390	198358	198366		
--------	---	---	---	--------	--------	--------	--	--

Форсунка	0,5	1,4	1,6	0,8 SR	1,0 SR	1,2 SR
----------	-----	-----	-----	--------	--------	--------

Сменный комплект

Арт. №	202408	201319	201327	201285	201293	201301		
--------	--------	--------	--------	--------	--------	--------	--	--

## SATAminijet 4400 B HVLP / HVLP SR

Технические характеристики	Давление на входе: 0,5 бар – 2,0 бар
	Расход воздуха при 2,0 бар: 120 ст.л/мин
	Расстояние распыления: 12 см – 15 см

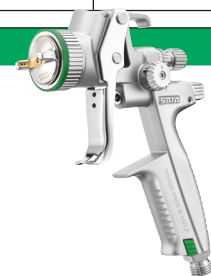

Форсунка	0,3	0,5	0,8	1,0	1,1	0,8 SR	1,0 SR	1,2 SR	1,4 SR
----------	-----	-----	-----	-----	-----	--------	--------	--------	--------

Standard / Spot-Repair с пластмассовым многоразовым бачком QCC 125 куб. см

Арт. №	197970	197988	197996	198002	198010	198069	198077	198085	198093		
--------	--------	--------	--------	--------	--------	--------	--------	--------	--------	--	--

Spot Repair с одноразовым бачком RPS 0,3 л (2 шт.)

Арт. №	-	-	-	-	-	198168	198176	198184	198192		
--------	---	---	---	---	---	--------	--------	--------	--------	--	--

Форсунка	0,3	0,5	0,8	1,0	1,1	0,8 SR	1,0 SR	1,2 SR	1,4 SR
----------	-----	-----	-----	-----	-----	--------	--------	--------	--------

Сменный комплект

Арт. №	201194	201202	201210	201228	201236	201244	201251	201269	201277		
--------	--------	--------	--------	--------	--------	--------	--------	--------	--------	--	--

198382	SATA Промо-набор SATA minijet 4400 B HVLP насадка 1,0									
--------	---	--	--	--	--	--	--	--	--	--

### Сравнение струи распыляемого материала

SATAminijet 4400 B HVLP | SATAminijet 4400 B RP для стандартного применения (Standard)

SATAminijet 4400 B HVLP SR | SATAminijet 4400 B RP SR специально для локального ремонта (Spot Repair):

- Незначительный риск возникновения светлых краев
- Позволяет наносить очень тонкий слой лакокрасочного материала

1,1 HVLP (при 2,0 барах) Расстояние распыления 15 см	1,6 RP (при 2,5 барах) Расстояние распыления 17 см	1,2 HVLP SR (при 2,0 барах) Расстояние распыления 15 см	1,2 RP SR (при 2,5 барах) Расстояние распыления 17 см
---	---	--	--

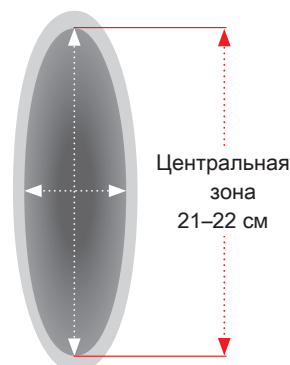
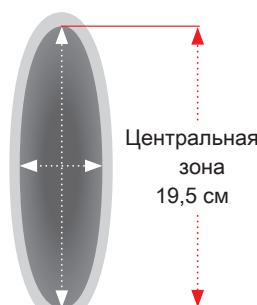
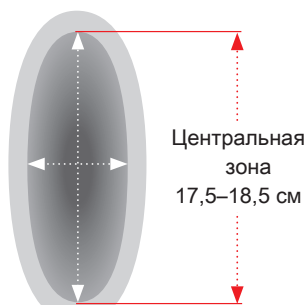
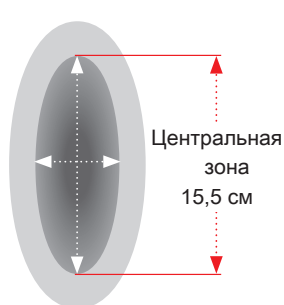

Все цены являются рекомендованными розничными ценами. В тексте возможно наличие неточностей, технических изменений и опечаток.

# Запчасти SATAminijet® 4400 B

Все цены являются рекомендованными розничными ценами. В тексте возможно наличие неточностей, технических изменений и опечаток.

Номер артикула/наим.
3988 лаковый фильтр, 300µm (10 шт)
16295 Стекланный бачок 25 мл со вставной крышкой
53033 SATA Набор стеклянных бачков 25мл с элементом подсоединения (5шт.) для SATAdecor 2000 и minijet
58164 SATA Набор стеклянных бачков 25мл с глухой крышкой (5шт.) для jet 20 B
64022 Пластиковая крышка 3 шт для 0,15 л алюминиевого бачка
76018 сито для лака, 300µm (100 шт)
76026 сито для лака, 300µm (500шт)
133983 Воздушный соединитель G 1/4 наружная резьба
197418 CCS-зажим, зелёный, синий, красный, чёрный (4x)
197467 Воздухораспределительное кольцо (3 шт)
197541 Пластмассовый многоразовый бачок, 0,125 л с QCC без мелкой резьбы
197558 остановка капель (4x)
198408 шток воздушного поршня
198473 Комплект спусковых скоб
198523 Воздушный микрометр
198549 шпindel для R-/B-регулятора
198911 Алюминиевый многоразовый бачок, 0,15 л с QCC без мелкой резьбы
199075 Винтовая крышка с поддоном и противокальной системой
199406 Регулирование масс материала с контргайкой
199414 Комплект уплотнителей для иглы и поршня курка SATAminijet 4400
199430 Фиксирующий винт (3 шт) для воздушного микрометра
199448 головка воздушного поршня (3x)
199455 элемент уплотнения (5x) для сопло краскораспылителя
199463 набор скоб
199471 SATA Прокладка (3шт) втулки регулятора факела для minijet 4400
201467 пружина (je 3x) для игл краскораспылителя и воздушного поршня
200162 рифлёная кнопка с винтом (по 2x)
200220 Коннектор для быстроръемного соединения QCC SATAminijet 4400 B
200238 Стекланный бачок 25 мл с коннектором и крышкой (5 шт) и QCC коннектором (1шт) для SATAminijet 4400 B
200907 прокладка(5x)

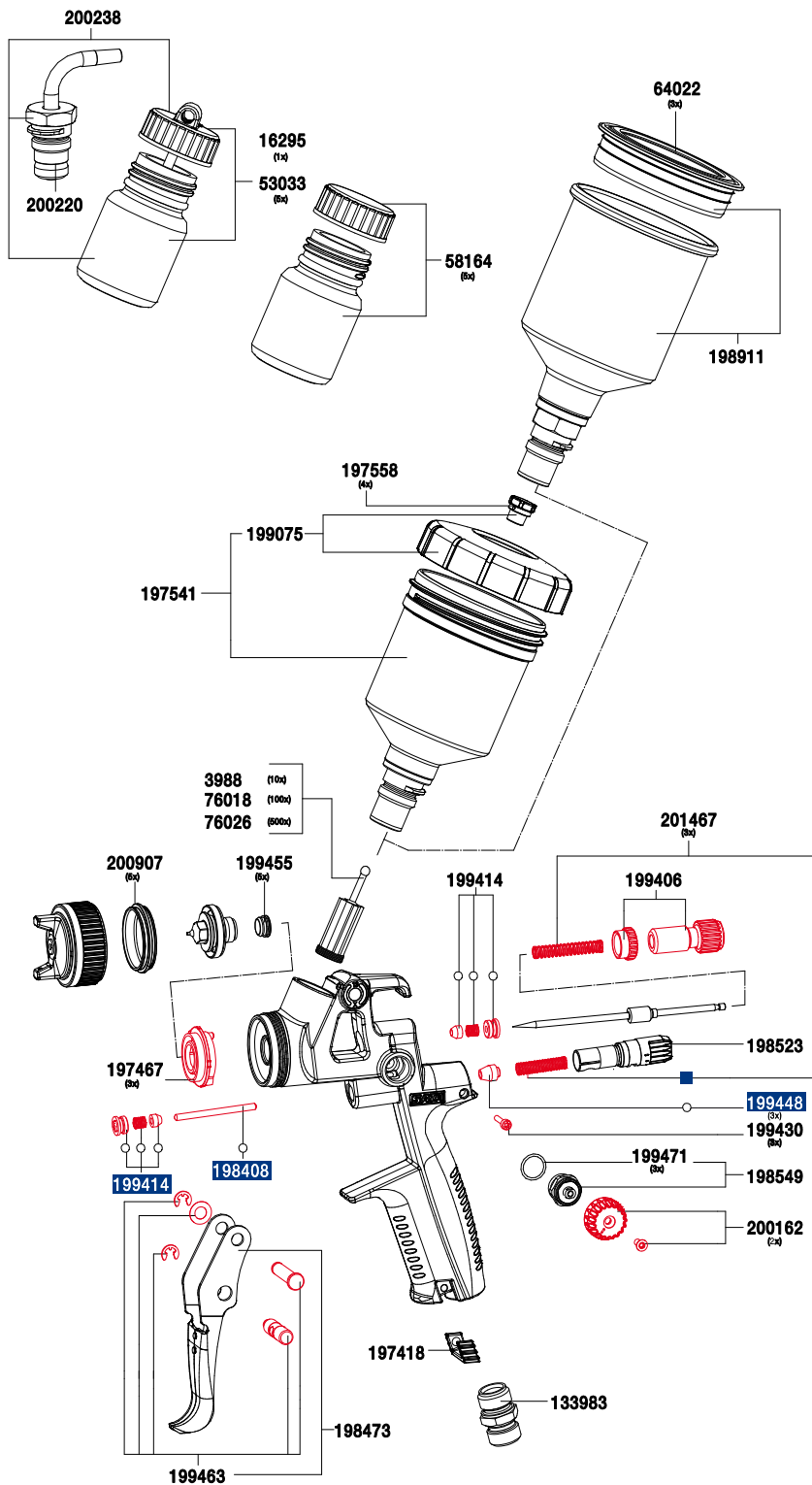

Номер артикула/наим.

- 198572  
Руководство по эксплуатации
- Универсальный ключ
- Комбинированный инструмент
- Щетка для очистки
- Фильтр для краски
- Инструмент для извлечения



Номер артикула/наим.

- 198614**  
ремонтный набор
- 199422**  
сервисная единица воздушного поршня
- **200246**  
набор прокладок



# SATAmijet® 1000 K RP®/HVL P



## SATAmijet 1000 K RP

Технические характеристики 	Давление на входе: 2,5 бар
	Расход воздуха при 2,5 бар: 200 ст.л/мин
	Расстояние распыления: 17 см - 21 см
	Разъем для подачи материала: 1/4" наружная резьба

Форсунка	0,3	0,5	0,8	1,0	1,2	1,4
----------	-----	-----	-----	-----	-----	-----

Пистолет							
Арт. №	187450	187468	187476	187484	187492	197152	

Сменный комплект							
Арт. №	187625	187633	187641	187658	187666	197160	

## SATAmijet 1000 K HVL P

Технические характеристики 	Давление на входе: 2,5 бар
	Расход воздуха при 2,0 бар: 120 ст.л/мин
	Расстояние распыления: 10 см - 15 см
	Разъем для подачи материала: 1/4" наружная резьба



Форсунка	0,3	0,5	0,8	1,0	1,2
----------	-----	-----	-----	-----	-----

Пистолет					
Арт. №	190280	190298	190306	190314	190322

Сменный комплект					
Арт. №	190348	190355	190363	190371	190389



## Необходимые принадлежности

187419	SATA Штуцер подачи материала с резьбой 1/4" для minijet 1000 K RP	
187690	SATA Фильтр материала 60 msh для minijet 1000 K RP	
199018	Патрубок подачи материала G 1/4" наружная резьба - 3/8" внутренняя резьба для SATAmijet 1000 K	

Другие принадлежности, а также разъемы для подачи материала и воздуха см. стр. 60.

Все цены являются рекомендованными розничными ценами. В тексте возможно наличие неточностей, технических изменений и опечаток.

# Запчасти SATAminijet® 1000 K

Все цены являются рекомендованными розничными ценами. В тексте возможно наличие неточностей, технических изменений и опечаток.

Номер артикула/наим.
6395 CCS-зажим, зелёный, голубой, красный, чёрный (4x)
44644 SATA Контргайка регулятора подачи материала для SATAminijet 3000 B HVLP, minijet 4 HVLP
44735 SATA Потайной винт M 2,5 x 5 DIN 965 регулятора факела для minijet 3000 B HVLP, minijet 4 HVLP
44826 Воздушная головка поршня
44834 Воздушный поршневой шток
64972 Фиксирующий винт для воздушного микрометра
79905 упаковка покрасочных игл
124164 рифлёная кнопка
125146 Регулировочный винт массы материала
125187 Воздушный микрометр
126276 Комплект спусковой скобы
126292 SATA Уплотнитель штока регулятора подачи воздуха для SATAminijet 3000 B HVLP, minijet 4 HVLP
133983 Воздушный соединитель G 1/4 наружная резьба
187344 сподсоединение материала, нержавеющая сталь
187427 шпindel для R-/B-регулятора
187435 воздухораспределительное кольцо (3 шт)
201467 пружина (je 3x) для игл краскораспылителя и воздушного поршня

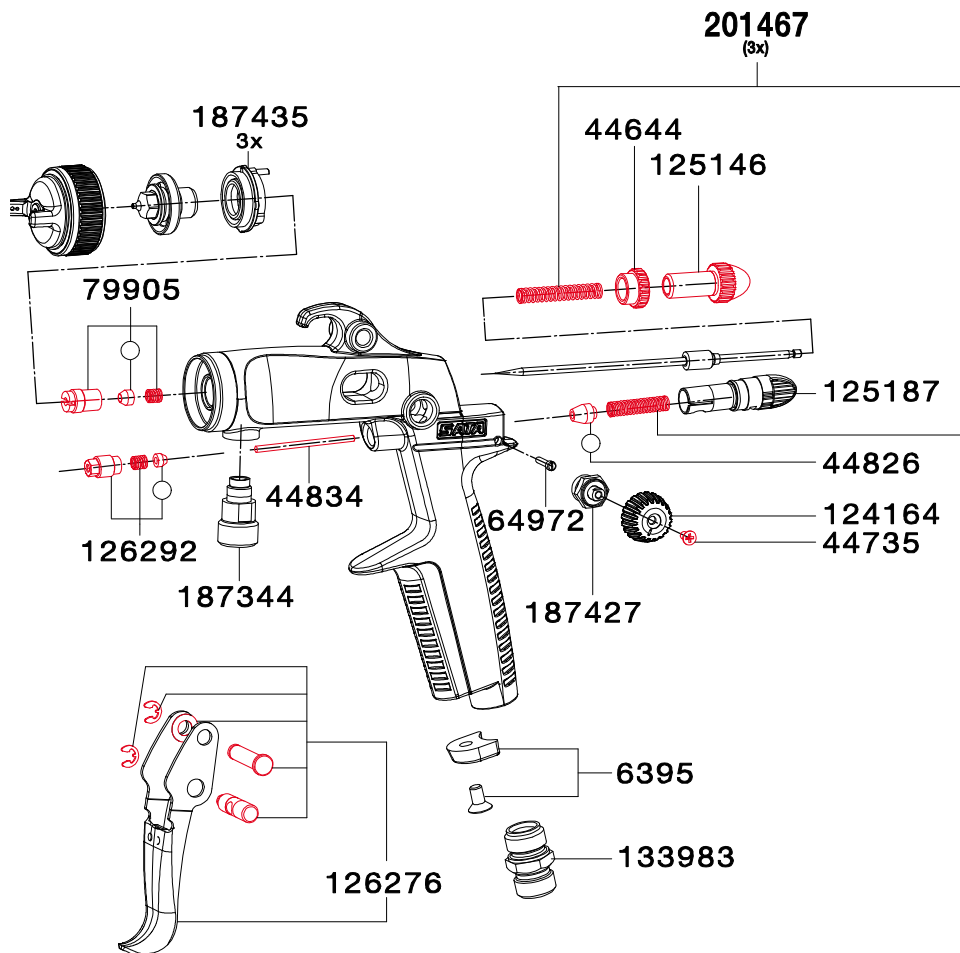

Номер артикула/наим.
125856 Руководство по эксплуатации
<ul style="list-style-type: none"> <li>• Инструмент для извлечения</li> <li>• Щетка для очистки</li> <li>• Гаечный ключ</li> <li>• Универсальный ключ</li> </ul>

Номер артикула/наим.
<b>126284</b> Ремкомплект
○ <b>50658</b> набор прокладок

# SATAminijet® 1000 H RP®/HVLP



## SATAminijet 1000 H RP без бачка



Технические характеристики 	Давление на входе: 2,5 бар
	Расход воздуха при 2,5 бар: 200 ст.л/мин
	Расстояние распыления: 17 см - 21 см
	Разъем для подачи материала: 1/4" наружная резьба

Форсунка

### Пистолет без бачка

Арт. №	187682	
--------	--------	--

### Сменный комплект

Арт. №	187674	
--------	--------	--

## SATAminijet 1000 H HVLP без бачка



Технические характеристики 	Давление на входе: 2,0 бар
	Расход воздуха при 2,0 бар: 120 ст.л/мин
	Расстояние распыления: 10 см - 15 см
	Разъем для подачи материала: 1/4" наружная резьба

Форсунка

### Пистолет без бачка

Арт. №	191502	
--------	--------	--

### Сменный комплект

Арт. №	191494	
--------	--------	--

Все цены являются рекомендованными розничными ценами. В тексте возможно наличие неточностей, технических изменений и опечаток.

# Запчасти SATAminijet® 1000 H

Все цены являются рекомендованными розничными ценами. В тексте возможно наличие неточностей, технических изменений и опечаток.

Номер артикула/наим.
6395 CCS-зажим, зелёный, голубой, красный, чёрный (4x)
44644 SATA Контргайка регулятора подачи материала для SATAminijet 3000 B HVLP, minijet 4 HVLP
44735 SATA Потайной винт M 2,5 x 5 DIN 965 регулятора факела для minijet 3000 B HVLP, minijet 4 HVLP
44826 Воздушная головка поршня
44834 Воздушный поршневой шток
64972 Фиксирующий винт для воздушного микрометра
79905 упаковка покрасочных игл
124164 рифлёная кнопка
125146 Регулировочный винт массы материала
125187 Воздушный микрометр
126276 Комплект спусковой скобы
126292 SATA Уплотнитель штока регулятора подачи воздуха для SATAminijet 3000 B HVLP, minijet 4 HVLP
133983 Воздушный соединитель G 1/4 наружная резьба
187344 сподсоединение материала, нержавеющая сталь
187427 шпindel для R-/B-регулятора
187435 воздухораспределительное кольцо (3 шт)
201467 пружина (je 3x) для игл краскораспылителя и воздушного поршня

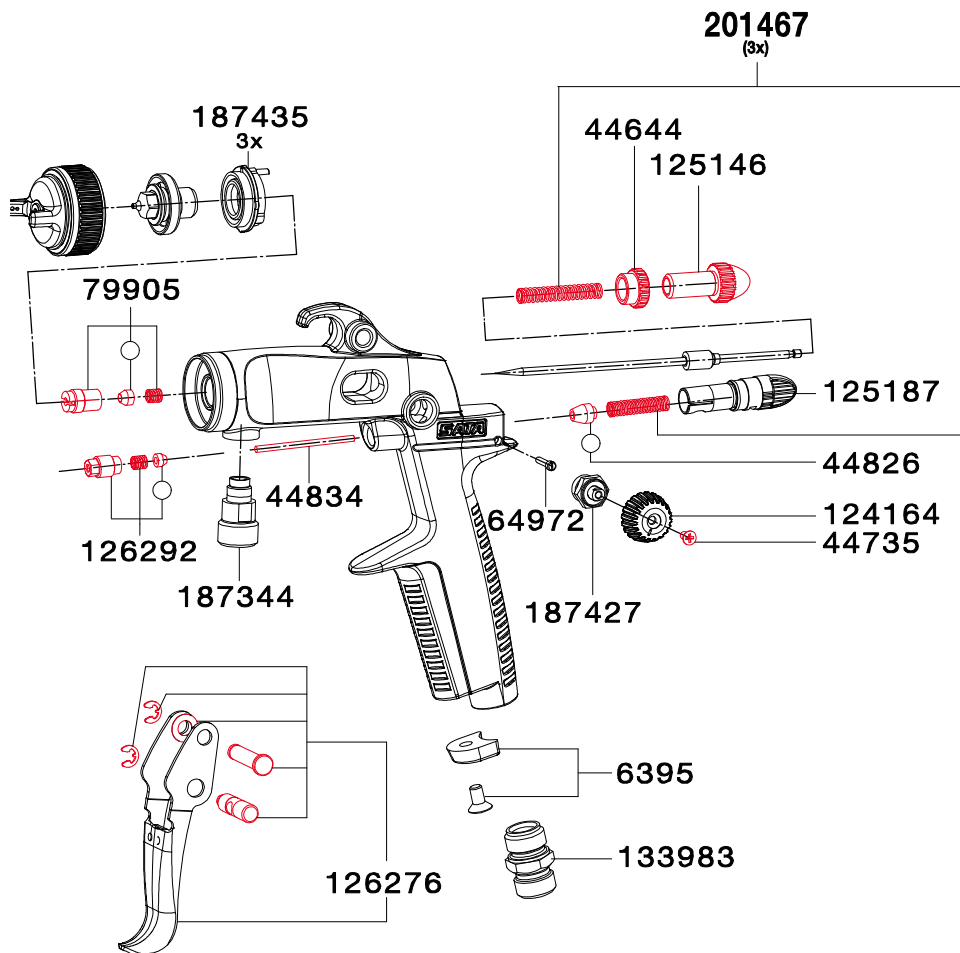

Номер артикула/наим.
125856 Руководство по эксплуатации
• Инструмент для извлечения
• Щетка для очистки
• Гаечный ключ
• Универсальный ключ

Номер артикула/наим.
<b>126284</b> Ремкомплект
○ <b>50658</b> набор прокладок



# SATA® spray master RP®



## SATA spray master RP

Технические характеристики 	Давление на входе: 2,0 бар
	Расход воздуха: 230 ст.л/мин

Форсунка	SM	1,7	2,0
----------	----	-----	-----

Пистолет с напорным бачком 0,7 л, манометром и редукционным клапаном

Арт. №	72900	73734	74120		
--------	-------	-------	-------	--	--

Сменный комплект

Арт. №	77982	73791	78279		
--------	-------	-------	-------	--	--

Все цены являются рекомендованными розничными ценами. В тексте возможно наличие неточностей, технических изменений и опечаток.



# Запчасти SATA® spray master RP®

Все цены являются рекомендованными розничными ценами. В тексте возможно наличие неточностей, технических изменений и опечаток.

Номер артикула/наим.
422 SATA Уплотнитель штока подачи краски для LM, Jet, MC-B, MR/D/90
1503 SATA Потайной болт M4 x 8 для манометра и регулятора факела, нержавеющая сталь
2600 Сервисный набор для вкладыша для SATAjet/B, H, K и NR 92, вкладыш, распределительная пластина и уплотнительное кольцо
3657 ручка с насечкой
3749 SATA Коробка сальника воздушного клапана для SATAjet, KL, HKD и MC-B
6445 упаковка покрасочных игл
6486 набор спусковых скоб
6981 SATA Быстроразъемное нипельное соединение G 1/4 внутренняя резьба (5x)
8268 прокладка
16162 шарнирное соединение
20412 Алюминиевый напорный бак 0,7 л, без крышки для SATA spray master, BVD
20438 Предохранительный клапан для BVD
20461 SATA Пластиковый воздушный шланг для бачков BVD под давлением и бачков с миксером
21014 Алюминиевая крышка в сборе для SATA BVD
29629 шток воздушного поршня
53603 Воздушный микрометр
53777 Воздушное присоединение для алюминиевой крышки
54049 прокладочное кольцо (4x)
54221 Шпindel для R-/B-регулятора
61416 Регулирование масс материала с контргайкой
64766 SATA Шайба регулятора факела для LP90, B-NR95
65920 SATA Регулировочное соединение в сборе для BVD бачка под давлением для GR и LM пистолетов
70664 блокировка капель (10x)
83493 SATA Штуцер бачка под давлением для Spray Master пистолетов
83501 SATA Пластиковый воздушный шланг с соединением к бачку под давлением для Spray Master пистолетов
120816 SATA Набор винтов (2шт.) понижения давления для напорного бачка SATA mini set 2
133926 комплект скоб
133934 прокладка (3 шт) для шпенделя
133959 пружина (за 3 шт) для игл краскораспылителя и воздушного поршня
133967 Фиксирующий винт (3 шт) для воздушного микрометра
133983 Воздушный соединитель G 1/4 наружная резьба
133991 Воздушная головка поршня (3 шт)

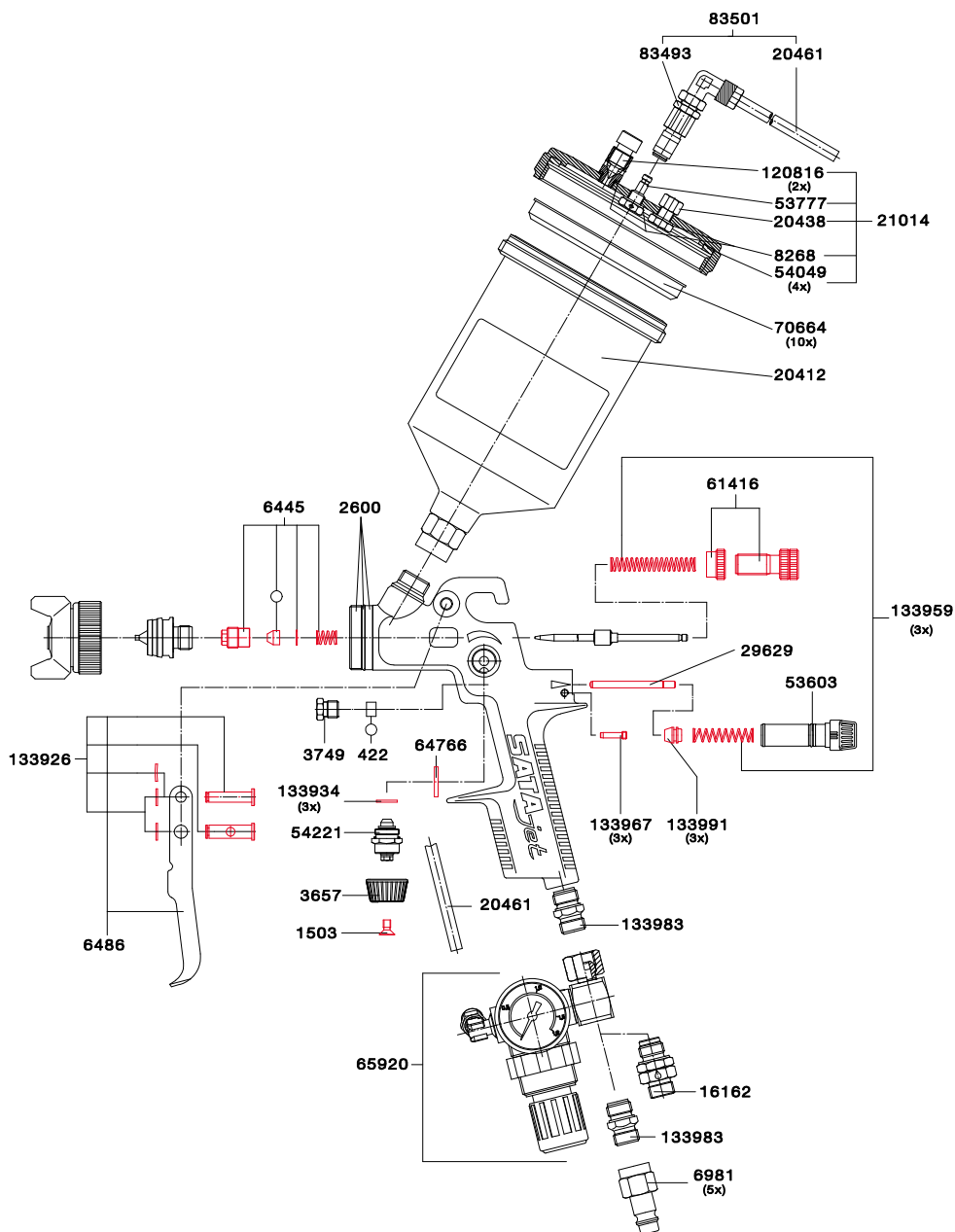

### Номер артикула/наим.

- 9654  
Руководство по эксплуатации
- Фильтр для краски
  - Щетка для очистки
  - Торцевой ключ на 7
  - Ключ с внутренним шестигранником на 2/4
  - Универсальный ключ



### Номер артикула/наим.

- 70623**  
Ремонтный комплект
- **9829**  
Комплект прокладок
- 73254**  
Ремонтный комплект, для регулятора



# SATAjet® 20 B



## SATAjet 20 B

Технические характеристики	Давление на входе: 1,0 бар
	Расход воздуха при 1,5 бар: 40 ст.л/мин
	Расстояние распыления: варьируемое

Форсунка	0,2 fineline	0,2	0,35	0,5	0,8	1,0
----------	--------------	-----	------	-----	-----	-----

### Пистолет с пластмассовым бачком 65 мл

Арт. №	–	65078	65581	65649	66316	69229	
Арт. №	189035						







### Пистолет с пластмассовым бачком 65 мл, стеклянным присоединяемым бачком и 3 стеклянными бачками с глухой крышкой

Арт. №	–	86181	86199	86207	86215	86223	
Форсунка	0,2 fineline	0,2	0,35	0,5	0,8	1,0	

### Сменный комплект

Арт. №	–	60459	60640	61200	61341	61523	
Арт. №	189043						

## Толщина линии SATAjet 20 B

0,2 мм		Форсунка fineline 0,2
0,6 мм		Форсунка 0,2
0,8 мм		Форсунка 0,35
1,1 мм		Форсунка 0,5
1,5 мм		Форсунка 0,8
1,9 мм		Форсунка 1,0

## SATA jet 20 B design set

90381	SATA Промо-набор SATAjet 20 B насадка 0,5 В комплект входят: бачки в разном исполнении (такие как пластмассовый бачок, присоединяемый бачок, стеклянный бачок), набор для очистки, воздушный микрометр SATA с манометром, стойка для пистолета, набор инструментов, набор форсунок, ПВХ-шланг для сжатого воздуха.	
-------	---	---

Установленные воздушные шланги см. стр. 120.

Все цены являются рекомендованными розничными ценами. В тексте возможно наличие неточностей, технических изменений и опечаток.

# Запчасти SATAjet® 20 B

Все цены являются рекомендованными розничными ценами. В тексте возможно наличие неточностей, технических изменений и опечаток.

Номер артикула/наим.
9860 SATA Регулятор подачи воздуха для jet 20 B
9878 SATA Минифильтр G 1/4
15669 65 мл пластиковые -многоразовые бачки, компл.
15909 SATA Крышка с пробкой для пластикового бачка 0,065л для SATAjet 20 B, decor 2000
16295 Стекланный бачок 25 мл со вставной крышкой
32987 SATA PVC-воздушный шланг, прозрачный, 3 м длиной с G 1/4 внутренней резьбой, Мини-быстросъемное крепление и ниппель
35188 пружина для воздушного поршня
35196 головка воздушного поршня
44834 Воздушный поршневой шток
50807 SATA Пружина штока курка для SATAjet 20 B, jet 20 B , minijet 3 HVLP
53033 SATA Набор стеклянных бачков 25мл с элементом подсоединения (5шт.) для SATAdecor 2000 и minijet
58164 SATA Набор стеклянных бачков 25мл с глухой крышкой (5шт.) для jet 20 B
62042 Рукоять краскопультов SATAjet 20 B, dekor 2000
62083 Трубка подачи воздуха для SATAjet 20
62729 Запирающий винт для SATAjet 20 B, dekor 2000
62802 Компрессионный винт 1/8" (наружная резьба) для SATAjet 20
62869 Регулировочный винт массы материала
64758 Уплотнительное кольцо для SATAjet 20, автоматических краскопультов
66928 Подача воздуха G 1/8a - G 1/4a
68817 пружина для игл краскораспылителя
69344 упаковка покрасочных игл
79913 Комплект спусковой скобы
125955 Коннектор бачка с QCC для QCC SATAjet 20 B, dekor 2000, minijet 3000 B HVLP, minijet 4 HVLP
125963 Стекланный бачок 25 мл с коннектором и крышкой (5 шт) и QCC коннектором (1шт) для SATAjet 20 B, minijet 3000 B

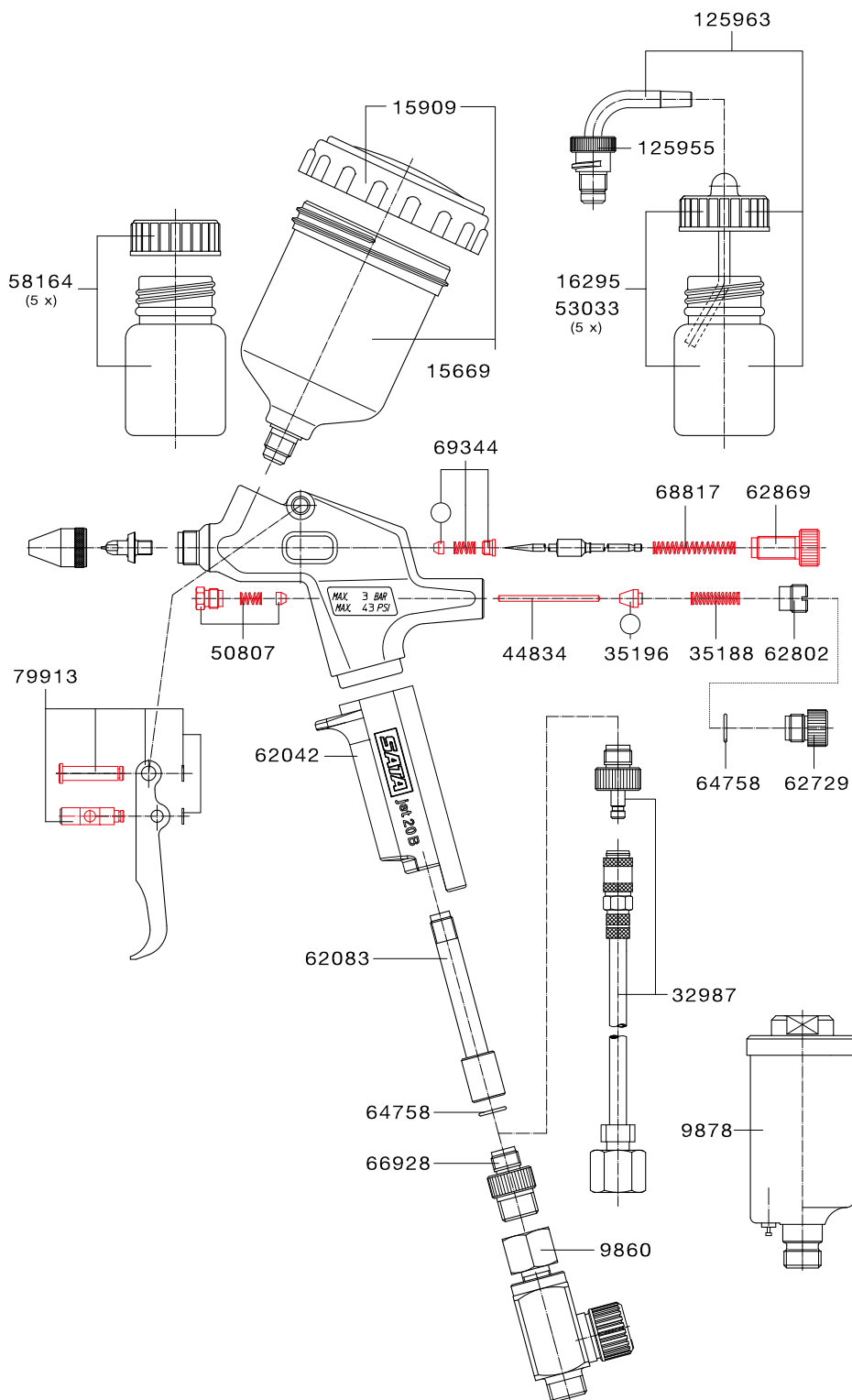

Номер артикула/наим.
9373 Руководство по эксплуатации
<ul style="list-style-type: none"> <li>Щетка для очистки</li> <li>Универсальный ключ</li> <li>Шестигранная отвертка</li> </ul>

Номер артикула/наим.
91165 ремонтный набор
69427 набор прокладок

# SATAglyph™ 1/3/4

## SATAglyph 1 — аэрограф для начинающих

	Технические характеристики	Давление на входе: варьируемое
		Расход воздуха: 10 ст.л/мин
		Расстояние распыления: варьируемое



Форсунка 0,25 0,45

### В каждом алюминиевом чемодане

134544	SATAglyph 1 насадка 0,25 с бачком для краски 2,5мл, в алюминиевом чемодане, без шланга	
139568	SATAglyph 1 насадка 0,25 с навесным бачком 5мл, в алюминиевом чемодане без шланга	
141408	SATAglyph 1 насадка 0,45 с навесным бачком 5мл, в алюминиевом чемодане без шланга	

Форсунка 0,25 0,45

### Сменный комплект

Арт. №	134619	134635	
--------	--------	--------	--

## SATAglyph 3 — аэрограф премиум-класса для профессионалов

	Технические характеристики	Давление на входе: варьируемое
		Расход воздуха: 10 ст.л/мин
		Расстояние распыления: варьируемое



Форсунка 0,15 0,25 0,45 0,65

### В каждом алюминиевом чемодане

134551	SATAglyph 3 насадка 0,25 с верхним бачком 2,5мл, 3м. шлангом и быстрым соединением и G 1/4 внутренней резьбой	
134569	SATAglyph 3 насадка 0,25 с верхним бачком 2,5мл без шланга, в алюминиевом чемодане	
134577	SATAglyph 3 насадка 0,25 с сифонным бачком 5мл, 3м. шлангом и быстрым соединением и G 1/4 внутренней резьбой	
134585	SATAglyph 3 насадка 0,25 с сифонным бачком 5мл без шланга, в алюминиевом чемодане	

Форсунка 0,15 0,25 0,45 0,65

### Сменный комплект

Арт. №	134643	134650	134668	134676	
--------	--------	--------	--------	--------	--

## SATAglyph 4\* — универсальный аэрограф

	Технические характеристики	Давление на входе: варьируемое
		Расход воздуха: 10 ст.л/мин
		Расстояние распыления: варьируемое



Форсунка 0,5

### В каждом алюминиевом чемодане

227629	Форсунка 0,5 SATAglyph 4 с самотечным бачком 7 мл (B)	
227637	Форсунка 0,5 SATAglyph 4 с боковым бачком 7 мл (S)	
227645	Форсунка 0,5 SATAglyph 4 с подвесным бачком 6 мл (H)	

Форсунка 0,5

### Сменный комплект

Арт. №	227363	
--------	--------	--

\* SATAglyph 4 поставляется без шлангов и быстросоединяемых ниппелей. Они заказываются отдельно (см. запчасти).

Все цены являются рекомендованными розничными ценами. В тексте возможно наличие неточностей, технических изменений и опечаток. Воздушные шланги для дизайнерских пистолетов см. стр. 122.  Отсутствует сертификат, поставка в страны таможенного союза невозможна!

# Запчасти SATAgaph™ 1/3/4

Все цены являются рекомендованными розничными ценами. В тексте возможно наличие неточностей, технических изменений и опечаток.

Номер артикула/наим.
SATAgaph 1
32615 SATA Набор из 3-х соединительных штуцеров для Satagraph 2
134767 SATA Бачок 2,5мл с крышкой для Satagraph 1 и 3
134775 SATA Бачок 5мл с крышкой для Satagraph 1 и 3
134783 5 мл подвесной кружки, компл.
134809 спусковой рычаг
138909 SATA Набор уплотнительных колец (5шт.) для дюзы SATAgaph 1, 2, 3
142638 SATA Набор уплотнительных колец (5шт.) для бачка SATAgaph 1, 2, 4

Номер артикула/наим.
SATAgaph 3
32615 SATA Набор из 3-х соединительных штуцеров для Satagraph 2
134767 SATA Бачок 2,5мл с крышкой для Satagraph 1 и 3
134775 SATA Бачок 5мл с крышкой для Satagraph 1 и 3
134783 5 мл подвесной кружки, компл.
134817 SATA Головка дюзы для Satagraph 3
134833 SATA Рукоятка в сборе для Satagraph 3
134957 спусковой рычаг
138909 SATA Набор уплотнительных колец (5шт.) для дюзы SATAgaph 1, 2, 3
142638 SATA Набор уплотнительных колец (5шт.) для бачка SATAgaph 1, 2, 4

Номер артикула/наим.
SATAgaph 4
227108 Инструментальный ключ для распылительной головки
227116 Кольцо круглого сечения (упаковочная единица 5 шт.)
227215 спусковой рычаг
227231 Наконечник рукоятки, в сборе
227249 Защитный колпачок для красящей иглы
227256 Стеклянный бачок 23 мл, в сборе
227264 Металлический подвесной бачок 6 мл, в сборе
227272 Металлический боковой бачок 7 мл, в сборе
227280 Заглушка для боковой системы подачи материала, красная
227306 Крышка для металлического бачка для краски, вариант с боковым и самотечным бачком
227314 Стеклянный бачок 30 мл, в сборе с нейтральной крышкой
227322 Стеклянный бачок 30 мл, в сборе
227330 Стеклянный бачок 23 мл, в сборе с Fast Blast

Шланги и ниппели
32615 SATA Набор из 3-х соединительных штуцеров для Satagraph 2
32987 SATA PVC-воздушный шланг, прозрачный, 3 м длиной с G 1/4 внутренней резьбой, Мини-быстрозастежное крепление и ниппель
134791 SATA Стекловолоконный шланг 2,5м для Satagraph

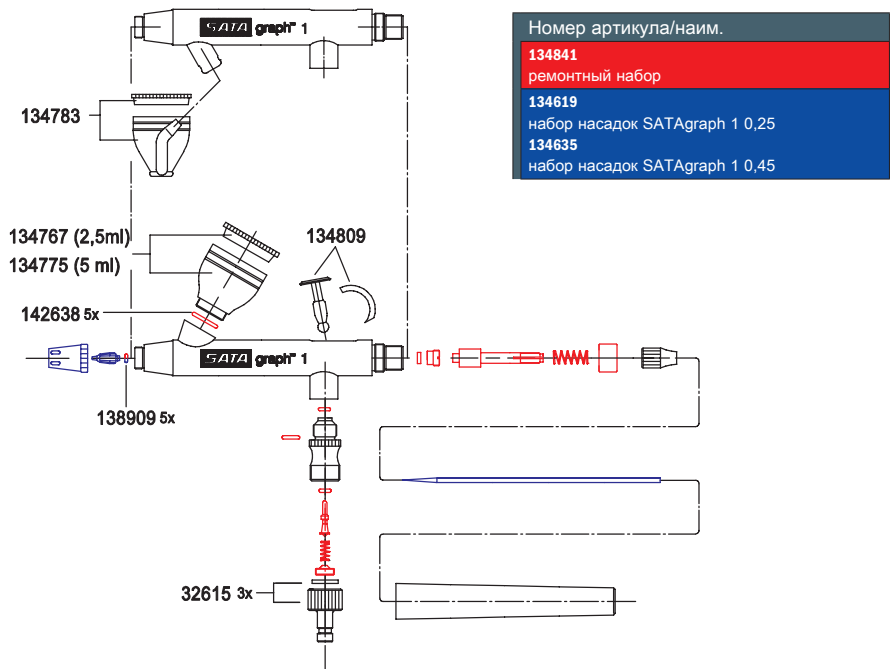

Номер артикула/наим.
134841 ремонтный набор
134619 набор насадок SATAgaph 1 0,25
134635 набор насадок SATAgaph 1 0,45

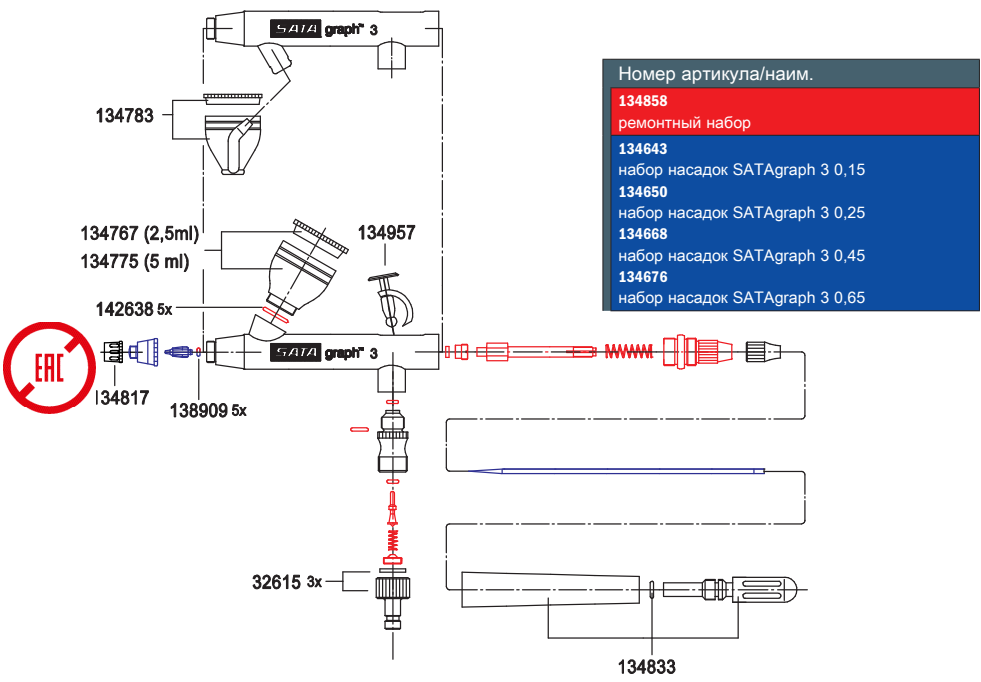

Номер артикула/наим.
134858 ремонтный набор
134643 набор насадок SATAgaph 3 0,15
134650 набор насадок SATAgaph 3 0,25
134668 набор насадок SATAgaph 3 0,45
134676 набор насадок SATAgaph 3 0,65

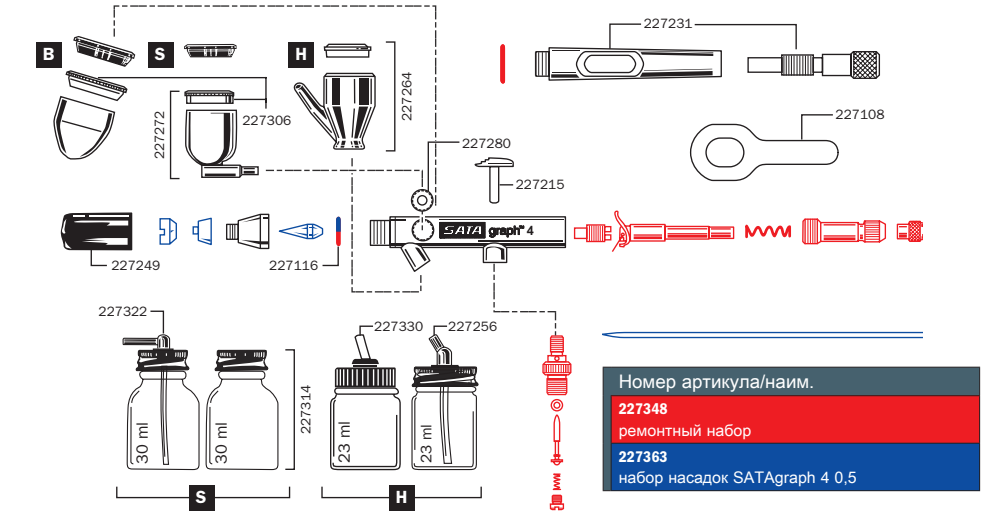









Номер артикула/наим.
227348 ремонтный набор
227363 набор насадок SATAgaph 4 0,5



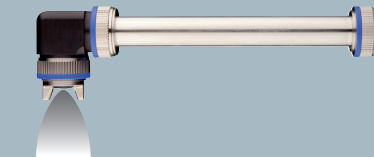

## Удлинители SATAjet® 1000 K RP®, B RP®

Удлинители SATAjet 1000 K RP			
154435	SATA Насадка-удлинитель 20см 1,6мм для SATAjet 1000 K RP		
154476	SATA Насадка-удлинитель 30° 20см 1,6мм для SATAjet 1000 K RP		
154518	Внутреннее смешанное продление головки, 20см с набором насадок RP 1,6 угол распыления 360° для SATAjet 1000 K RP		
154559	SATA Насадка-удлинитель 90° 20см 1,6мм для SATAjet 1000 K RP		
Удлинители SATAjet 1000 B RP			
154211	SATA Насадка-удлинитель 20см 1,6мм для SATAjet 1000 B RP		
154252	SATA Насадка-удлинитель 30° 20см 1,6мм для SATAjet 1000 B RP		
196162	Внутреннее смешанное продление лопасти, 20 см с набором насадок RP 1,6 углом распыления 360° для SATAjet 1000 B RP		
154294	SATA Насадка-удлинитель 90° 20см 1,6мм для SATAjet 1000 B RP		
178533	SATA Насадка-удлинитель 40 см с вращающейся головкой 30° 1,6мм для SATAjet 1000 B RP		
185520	SATA Насадка-удлинитель 20 см с вращающейся головкой 30° 1,6мм для SATAjet 1000 B RP		

Другие удлинители по запросу.

Все цены являются рекомендованными розничными ценами. В тексте возможно наличие неточностей, технических изменений и опечаток.

## Принадлежности для пистолетов SATA с подвесными бачками

Адаптер для использования SATA RPS с комплектом для подвесных бачков			
188318	RPS-Адаптер № 17 с QCC и подключением G 1/4 внутренняя резьба для SATAMinijet 1000 H		
188292	RPS-Адаптер № 16 с QCC и подключением G 3/8 внутренняя резьба для SATAjet 1000 H		
Комплект для подвесных бачков для SATAMinijet 1000 H RP/HVLP, SATAjet 1000 H RP			
188482	RPS-набор подвесных кружек 0,3 л состоит из 25х дюбеля, всасывающего шланга и сита		
188516	RPS-набор подвесных кружек 0,3 л состоит из 50 х дюбеля, всасывающего шланга и сита		
188490	RPS-набор подвесных кружек 0,6 л состоит из 25х дюбеля, всасывающего шланга и сита		
188508	RPS-набор подвесных кружек 0,9 л состоит из 25х дюбеля, всасывающего шланга и сита		
188532	RPS-набор подвесных кружек 0,9л состоит из 50х дюбеля, всасывающего шланга и сита		

Системы бачков SATA RPS см. стр. 68.

Все цены являются рекомендованными розничными ценами. В тексте возможно наличие неточностей, технических изменений и опечаток.

# Разъем для подачи материала и воздуха SATAjet® 3000 K, 1000 K

Номер артикула/наим.
6981 SATA Быстроразъемное нипельное соединение G 1/4 внутренняя резьба (5x)
13623 SATA Быстроразъемное соединение G 1/4 наружная резьба
38265 SATA Фильтр 60 msh для SATA пистолетов с нижней подачей G3/8i-G3/8a для водоразбавляемых красок
91140 SATA Штуцер подачи материала с резьбой 3/8" для пистолетов SATA с нижней подачей
91157 SATA Штуцер подачи материала с резьбой 3/8" и фильтром 60 msh для пистолетов SATA с нижней подачей
92031 SATA Шланг для подачи материала с резьбой G3/8 для водоразбавляемых красок для пистолетов SATA с нижней подачей
147504 SATA Набор шлангов (2шт) 9x9мм, длиной 15м
147512 SATA Набор шлангов (2шт) 9x9мм, длиной 10м
147520 SATA Набор шлангов (2шт) 9x9мм, длиной 6м

Номер артикула/наим.
12260 SATA Фильтр 60 msh (4 шт) для SATA spray mix пистолетов
12278 SATA Фильтр 100 msh (4 шт) для SATA spray mix пистолетов
74856 SATA Набор фильтров 200 msh (фильтры 20933 - 4шт, держатель 77503 - 2шт, винт 26393 - 1шт) для SATA spray mix пистолетов

воздушные шланги см. стр. 120.

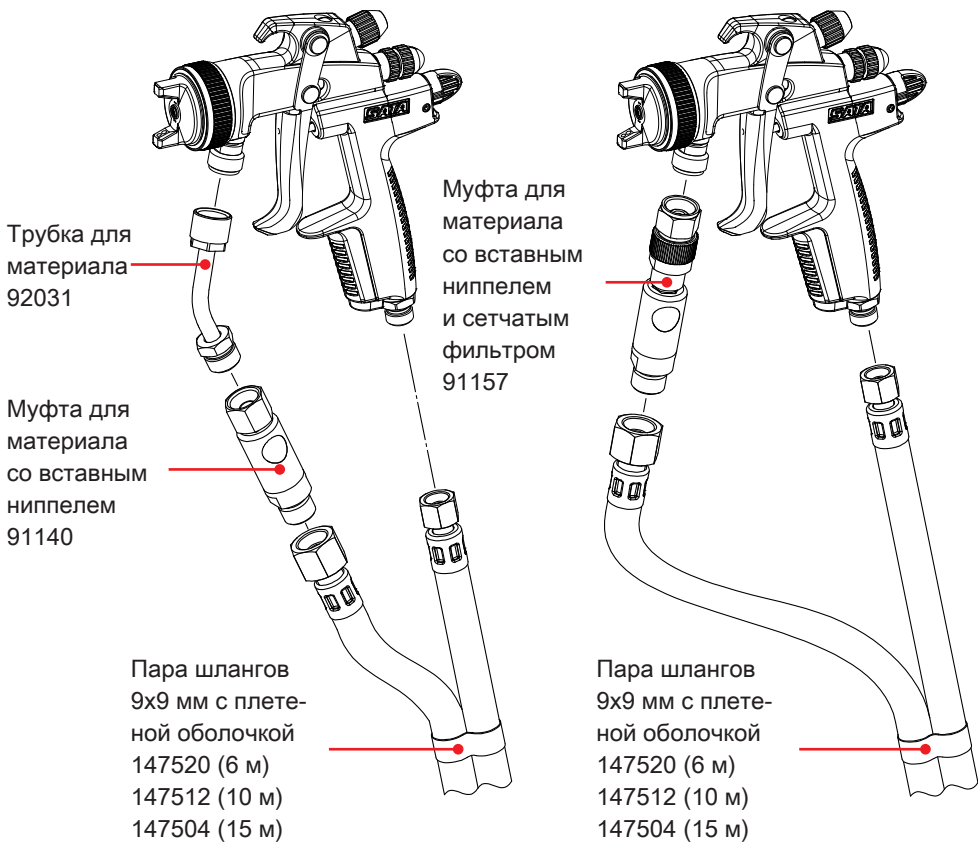
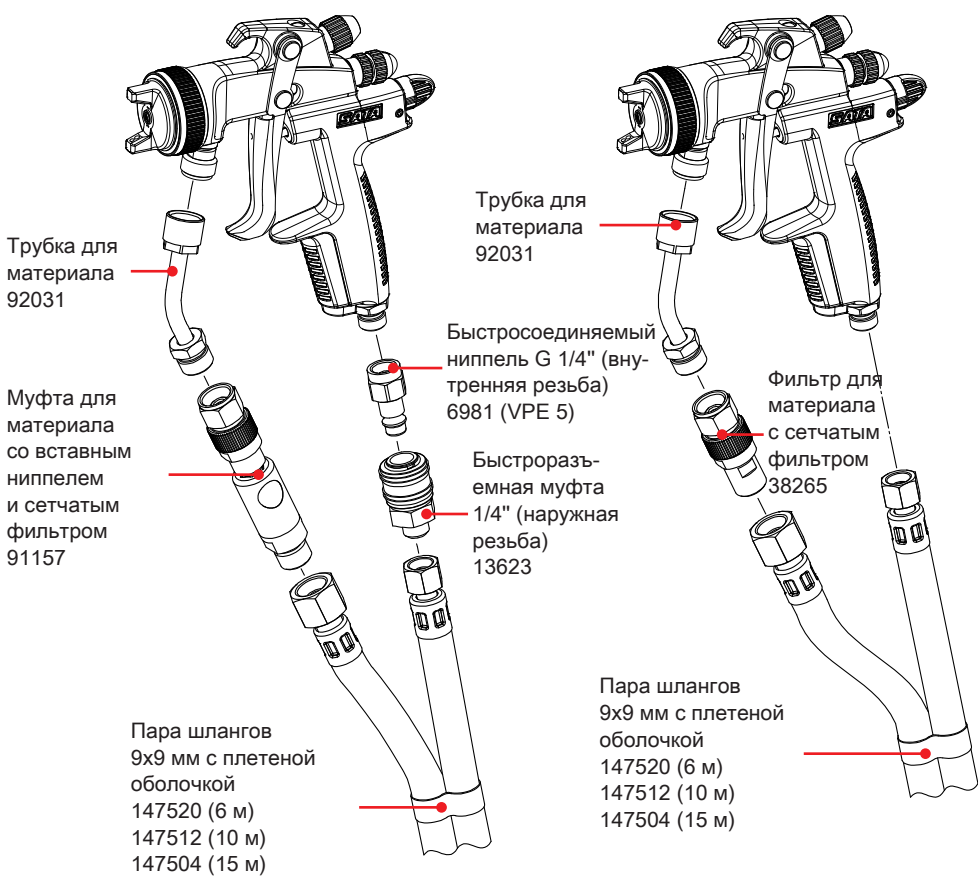

Все цены являются рекомендованными розничными ценами. В тексте возможно наличие неточностей, технических изменений и опечаток.

# Разъем для подачи материала и воздуха SATAmijet® 1000 K

Все цены являются рекомендованными розничными ценами. В тексте возможно наличие неточностей, технических изменений и опечаток.

Номер артикула/наим.
6981 SATA Быстроразъемное ниппельное соединение G 1/4 внутренняя резьба (5x)
13623 SATA Быстроразъемное соединение G 1/4 наружная резьба
147504 SATA Набор шлангов (2шт) 9x9мм, длиной 15м
147512 SATA Набор шлангов (2шт) 9x9мм, длиной 10м
147520 SATA Набор шлангов (2шт) 9x9мм, длиной 6м
187419 SATA Штуцер подачи материала с резьбой 1/4" для minijet 1000 K RP
187690 SATA Фильтр материала 60 msh для minijet 1000 K RP
187708 SATA Набор шлангов (2шт) 6x6мм, длиной 3м для напорного бачка 2л
187716 SATA Набор шлангов (2шт) 6x6мм, длиной 6м для Vario Top Spray насоса
187724 SATA Набор шлангов (2шт) 6x6мм, длиной 10м для Vario Top Spray насоса
187732 SATA Набор шлангов (2шт) 6x6мм, длиной 15м для Vario Top Spray насоса
199018 Патрубок подачи материала G 1/4" наружная резьба - 3/8" внутренняя резьба для SATAmijet 1000 K

## Запасные сетчатые фильтры

Номер артикула/наим.
12260 SATA Фильтр 60 msh (4 шт) для SATA spray mix пистолетов
12278 SATA Фильтр 100 msh (4 шт) для SATA spray mix пистолетов
74856 SATA Набор фильтров 200 msh (фильтры 20933 - 4шт, держатель 77503 - 2шт, винт 26393 - 1шт) для SATA spray mix пистолетов

воздушные шланги см. стр. 120.

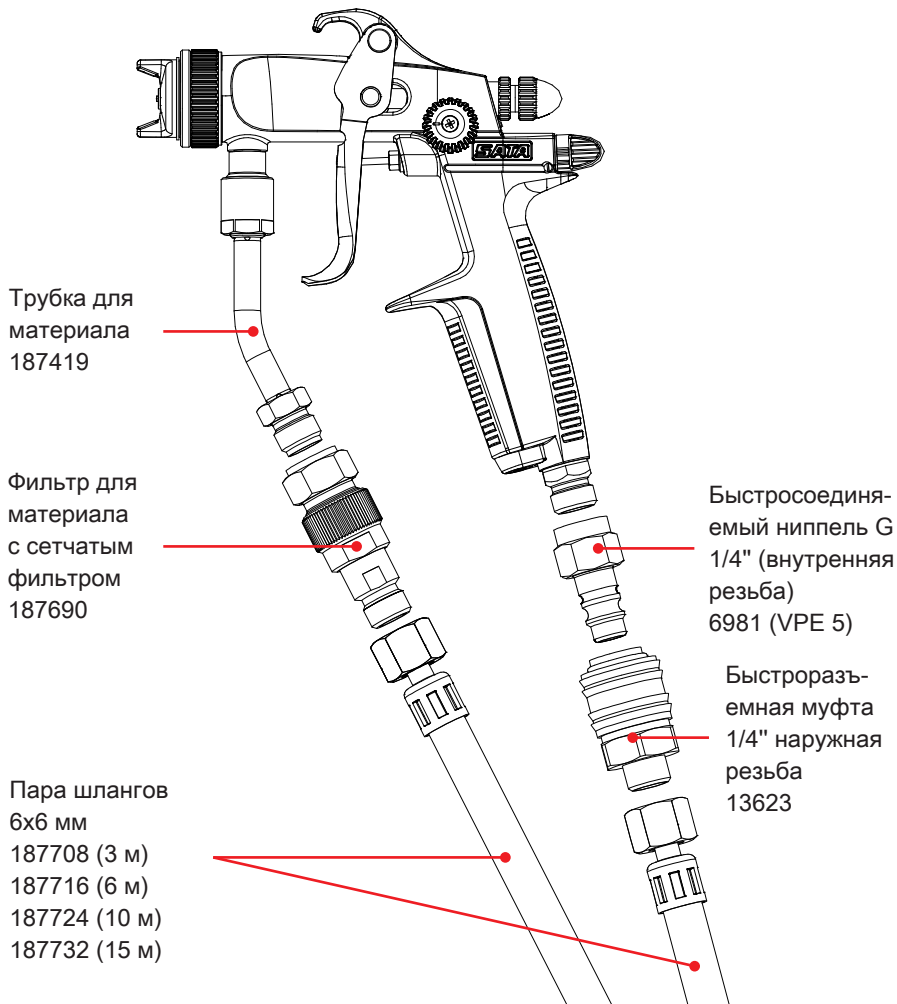
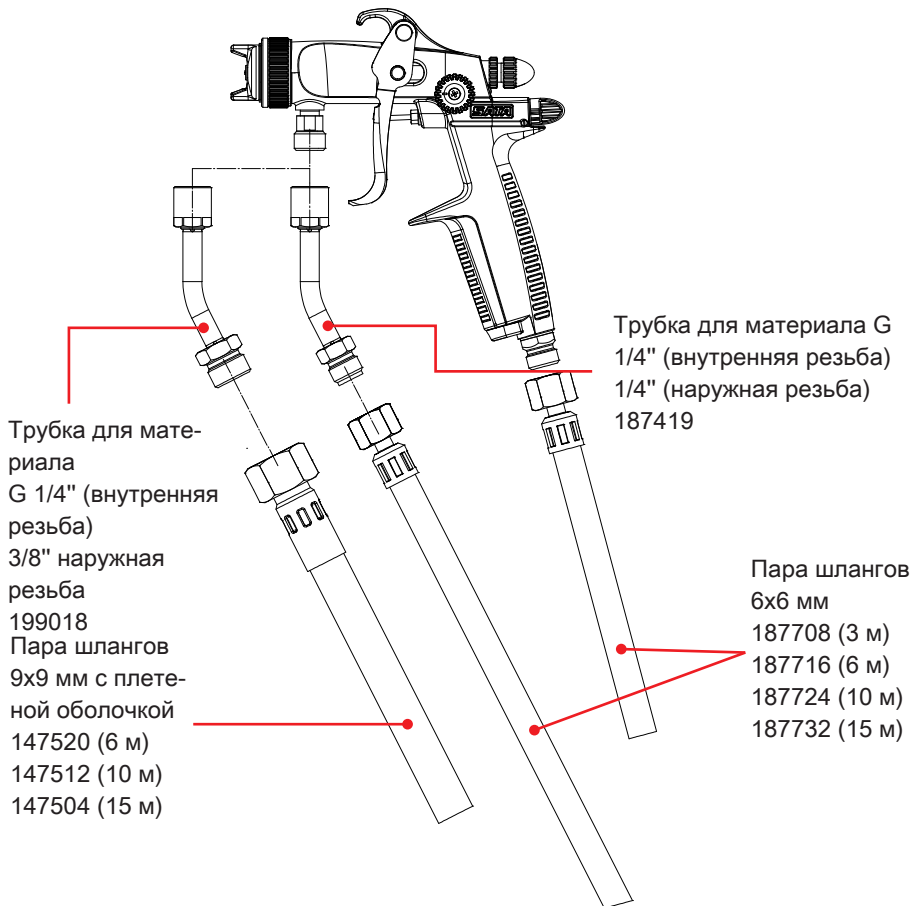





## Наборы форсунок для модельных рядов, снятых с производства

Наборы форсунок для актуальных моделей, начиная со стр. 12!

### SATAjet 3000 B RP (DIGITAL) | Снимается с производства в конце 2019 года

Форсунка	1,0	1,1	1,2	1,3	1,4	1,6	1,8	2,0	2,5
Арт. №	132357	158667	132365	132373	132381	132399	132407	132415	132423

### SATAjet 3000 B HVLP (DIGITAL) | Снимается с производства в конце 2019 года

Форсунка	1,0	1,2	WSB	1,3	1,4	1,5	1,7	1,9	2,2
Арт. №	132910	132928	132993	132936	132944	132951	132969	132977	132985

### SATA KLC RP | Снимается с производства в конце 2018 года

Форсунка	1,3	1,6	NA	1,8	2,0
Арт. №	87973	87981	88005	96768	87999

### SATA KLC HVLP | Снимается с производства в конце 2018 года

Форсунка	1,4	1,7	1,9	2,1
Арт. №	32748	32755	32771	33415

Все цены являются рекомендованными розничными ценами. В тексте возможно наличие неточностей, технических изменений и опечаток.







# SATA adam 2, SATA adam 2 black

## SATA adam 2, SATA adam 2 black













	Технические характеристики	Макс. рабочее избыточное давление: 10,0 бар
		Макс. рабочая температура: 60 °C
		Точность индикации: +/- 0,05 бар



### Исполнения

211540	SATA Манометр электронный SATA Adam 2 с регулятором давления для SATAjet 5000 B в сборе, 2 бар		
1031723	SATA adam 2 black >bar< для SATAjet 5000 B		
160846	SATA Манометр электронный SATA Adam 2 с регулятором давления для окрасочных пистолетов SATA в сборе, 2 бар		
160879	SATA Манометр электронный SATA Adam 2 mini с регулятором давления для minijet 3000 B HVLP, minijet 4 HVLP в сборе		
195214	SATA Манометр электронный SATA Adam 2 U NEW с регулятором давления в сборе для окрасочных пистолетов SATA		



### Запчасти SATA adam 2

160689	SATA Модуль-дисплей электронного манометра SATA Adam 2		
1031682	SATA adam 2 black display "bar"		
160739	SATA Набор батареек для SATA Adam 2		
160788	SATA Док станция с регулятором давления электронного манометра SATA Adam 2		
160796	SATA Набор из 2-х док станций с регулятором давления электронного манометра SATA Adam 2		
211565	SATA Док станция с регулятором давления электронного манометра SATA Adam 2 для SATAjet 5000 B		
211573	SATA Набор из 2-х док станций с регулятором давления электронного манометра SATA Adam 2 для SATAjet 5000 B		
160861	SATA Соединительный модуль манометра SATA Adam 2 mini для minijet 3000 и minijet 4		
195230	SATA Док станция с регулятором давления электронного манометра SATA Adam 2 U NEW		
162164	Защелка для манометра SATA adam 2		
162172	SATA Набор уплотнительных колец (2шт.) для SATA Adam 2		

Все цены являются рекомендованными розничными ценами. В тексте возможно наличие неточностей, технических изменений и опечаток.  Отсутствует сертификат, поставка в страны таможенного союза невозможна!







# Цифровые/аналоговые приборы для измерения давления SATA

## Аксессуары



162081	Защитная крышка для док-станции для манометра SATA adam 2	
195925	Док-станция, наружная резьба 1/8"	
203117	Регулятор давления 1/4" наружная резьба G 1/8" внутренняя резьба	

Более подробную информацию о блоках для измерения давления SATA можно получить у своего дилера SATA или на сайте: [www.sata.com](http://www.sata.com)



		SATAjet 5000 B PHASER / SATAjet 5000 B	SATAjet 4000 B	SATAjet 3000 B	SATAjet 1000 B	SATAjet 100 B	SATAjet B, SATAjet GR	SATAminijet 4400 B, SATAminijet 3000 B, SATAminijet 4	SATA dry jet	Окрасочные пистолеты других изготовителей	Переоборудование, микрометр с манометром #27771	Переоборудование, манометр для контроля воздуха для распыления #4002	Фильтры и установки с внутренней резьбой G 1/8"
	211540 adam 2	1031723 adam 2 black	X	-	-	-	-	-	-	-	-	-	-
	160846 adam 2		-	X	X	X	X	-	-	-	-	-	-
	160879 adam 2 mini		-	-	-	-	-	X	-	-	-	-	-
	195214 adam 2 U		X	X	X	X	X	X	X	X	-	-	-
	195925 SATA dock с наружной резьбой 1/8"		-	-	-	-	-	-	-	-	X	X	X

## Манометр и микрометр сжатого воздуха

27771	SATA Воздушный микрометр с манометром, G 1/4	
4002	SATA манометр контроля распыления с с быстрым соединением и ниппелем	
9860	SATA Регулятор подачи воздуха для jet 20 B	

 Отсутствует сертификат, поставка в страны таможенного союза невозможна!

Все цены являются рекомендованными розничными ценами. В тексте возможно наличие неточностей, технических изменений и опечаток.

# Запчасти для окрасочных пистолетов SATA с самотечными бачками I

Набор форсунок см. страницы с описанием продукта

**SATAjet 5000 B PHASER**

Номер артикула/наим.

1006669  
Комплект цветных маркировочных колец (синего, зеленого, черного цвета, в упаковочной единице по 1 шт.)

1006734  
Клипса фиксации курка SATAjet 5000 B Phaser

1028663  
Кольцо воздушной форсунки в сборе с цветным маркировочным кольцом

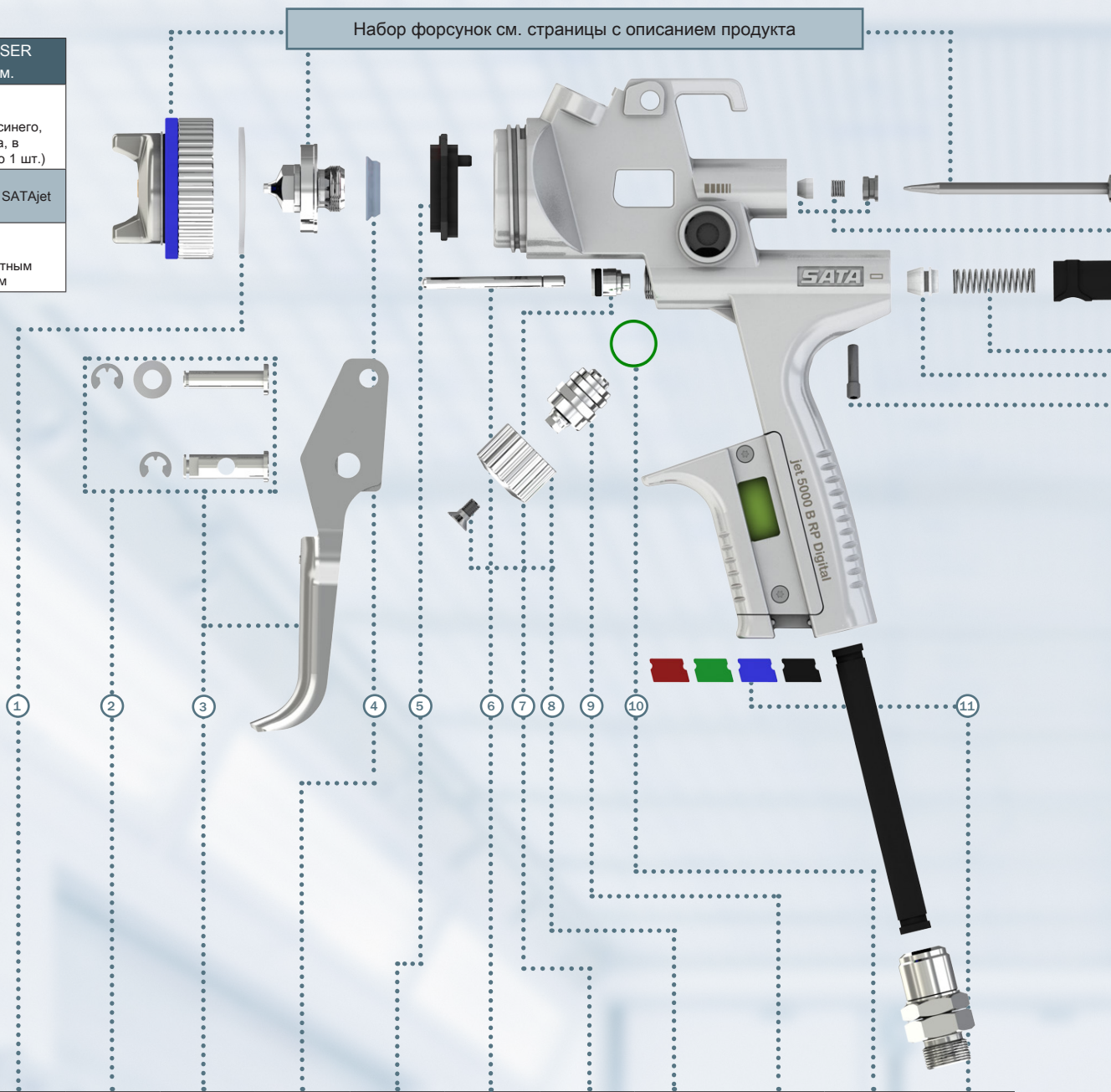





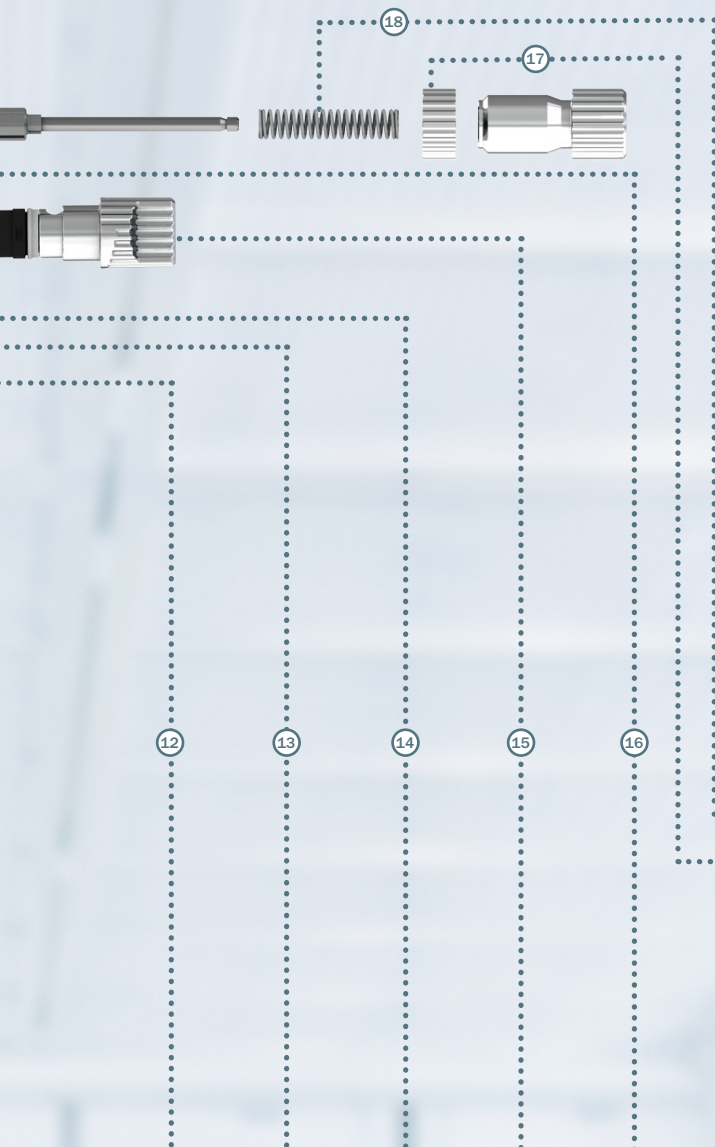

	1	2	3	4	5	6	7	8	9	10	11
Деталь	Уплотнительное кольцо	Набор роликов для скобы	Набор спусковых скоб	Уплотнительный элемент форсунки для краски	Воздухораспределительное кольцо	Шток воздушного поршня	Уплотняющий фиксатор	Рифленая кнопка	Шпindel с уплотнителем	Уплотнитель для шпинделя	Цветовые клипсы системы CCS
Тип пистолета	5000 B PHASER	211508	1006643		211425			1006768	213025		211409
	5000 B		211458	211433		86843		211482			
	4000 B	172429	166009	165977	140582	165951	133942	166033	165944	133934	165928
	100 B		133926	130492		143230	91959		140574	89771	
	1000 B										6395
	minijet 3000 B			126276		127399	44834	126292	124164*	125351	
	minijet 4400 B	200907	199463	198473	199455	197467	198408	199414	200162	198549	199471

\* винт № 44735 заказывается отдельно



# Запчасти для окрасочных пистолетов SATA с самоотчищающимися бачками II



Воздушный пистолет						
Пистолет	Standard PHASER	Стандарт	Шарнир Standard	DIGITAL	DIGITAL Поворотный шарнир с фиксатором уплотнения и втулкой	Уплотнитель с трубкой*
5000 В PHASER	1006932	-	-	-	-	-
5000 В	-	134098	19745	211490	211516	211441
4000 В	-	-	-	166116	203422	165985
100 В	-	-	-	-	-	-
1000 В	-	-	-	-	-	-
minijet 3000 В	-	133983	16162	-	-	-
minijet 4400 В	-	-	-	-	-	-

\* только для DIGITAL с шарниром

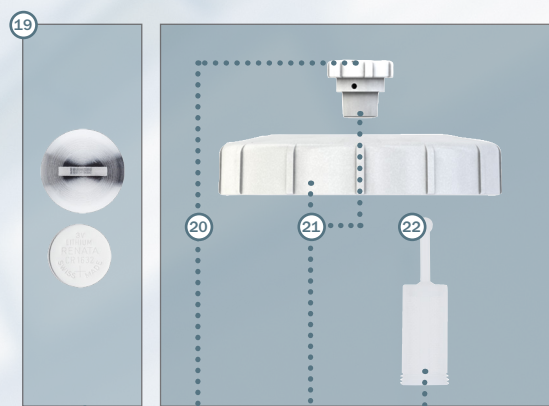







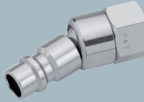

\*\*\* конграйка №44644 заказывается отдельно

\*\* в наборе

12	13	14	15	16	17	18	19	20	21	22	Деталь	
Фиксирующий винт	Головка воздушного поршня	Пружина для воздушного поршня	Воздушный микрометр	Упаковка игл для распыления краски	Регулировка подачи материала	Пружина для иглы краскораспылителя	Набор батареек	Блокировка капель	Крышка для бачка	Фильтр для краски 300 мкм	Тип пистолета	
211391			1006742		1006750		-			3988 (10x)		5000 В PHASER
			211466		211474		213769			76018 (100x)		5000 В
133967	133991	133959**	166017	15438	166025	133959**	165993	1826	49395	76026 (500x)		4000 В
			139964		139188							100 В
												1000 В
64972	44826		125187	79905	125146***			95489	95448	-	minijet 3000 В	
199430	199448	201467**	198523	199414	199406	201467**		197558	199075	см. выше	minijet 4400 В	



# Принадлежности для окрасочных пистолетов, часть I









Подключение воздуха			
6981	SATA Быстроразъемное нипельное соединение G 1/4 внутренняя резьба (5x)		
99895	SATA Универсальное эластичное соединение с внутренней резьбой G 1/4		
Хранение			
1750	Держатель для краскопульта, в сборе		
9886	Универсальный держатель пистолета SATA для пистолетов с самотечным бачком		
40188	SATA Подставка для пистолетов SATAjet		
192195	SATA Универсальный кронштейн для пистолетов, нерж.сталь		
69328	SATA Подставка в сборе для minijet и Décor 2000		
134916	SATA Держатель для 3-х пистолетов для настенного крепления		
134882	SATA Держатель для пистолета с держателем для фильтра-воронки		
134932	SATA Вставка держателя 134882 для minijet		

Другие Быстроразъемная муфта см. стр. 121.









Все цены являются рекомендованными розничными ценами. В тексте возможно наличие неточностей, технических изменений и опечаток.

## Принадлежности для окрасочных пистолетов, часть II

Все цены являются рекомендованными розничными ценами. В тексте возможно наличие неточностей, технических изменений и опечаток.

Контроль качества			
161596	SATA Дисплей для контроля качества факела пистолетов SATA		
161646	SATA Блок листов (2x25шт.) для дисплея SATA sert		
161661	Линейка для SATA sert		
Прочие принадлежности			
3988	лаковый фильтр, 300µm (10 шт) для SATA лакировочных пистолетов кроме SATAminijet 3000		
76018	сито для лака, 300µm (100 шт)		
76026	сито для лака, 300µm (500шт)		
9845	SATA Измеритель вязкости, вискозиметр, DIN 4мм, < 1 сек. литой алюминий		
9852	SATA Измеритель вязкости, вискозиметр, DIN 4мм, < 1.5 сек. пресованный алюминий		
59675	SATA Приспособление для открывания канистр высотой до 36см.		
59659	Шкив для SATA DOSENBOY		
59667	Нож для SATA DOSENBOY		
16477	SATA Пневматический миксер на стойке		
165506	воздушная насадка-протектор, красная (5x) для SATAjet 3000		
165514	воздушная насадка-протектор, красная (5x) для SATAjet 5000, jet 4000, jet 100 и jet 1000		
165522	воздушная насадка-протектор, красная (5x) для SATAminijet 3000 / SATAminijet 1000		
203331	воздушная насадка-протектор, красная (5x) для SATAminijet 4400		
1040807	Протектор для воздушной форсунки UV, черный (упаковочная единица 5 шт.) для SATAjet серии 100 и 1000		
1040815	Протектор для воздушной форсунки UV, черный (упаковочная единица 5 шт.) для SATAjet серии 3000, 4000, 5000		

## Очистка и техническое обслуживание окрасочных пистолетов, часть I

Очистка и техническое обслуживание		
60095	SATA "Мокрая" подставка для 3-х пистолетов	
Аксессуары для очистки		
162628	SATA Сервисный набор для пистолетов SATA, 1 большая щетка, 5 средних щеток, 5 двойных щеток, 12 игл, 1 тюбик смазки 100 г без силикона и кислот	
48173	SATA Смазка для пистолетов, без силикона и кислот, 100г.	
9894	SATA Набор игл для чистки дюз пистолетов, 3x12шт.	
62174	SATA Набор игл для чистки дюз пистолетов, 12шт.	
64030	SATA набор для чистки 2х щётками, средней и 12х насадками для чистки игл	
6007	Щетка для очистки (10x) для распылителей	
9209	Щетка для очистки, двухсторонняя (10x) для распылителей	
158840	Щетка для очистки, groß (5x) für Lackierpistolen	
29280	Щетка для очистки (10x) для стояка подвесной кружки пистолета	

Обратите внимание и на устройства для очистки SATA на стр. 116.

### Разборка сменного комплекта дюзы



1 Сначала отсоедините окрасочную иглу.



2 Открутите воздушную головку.

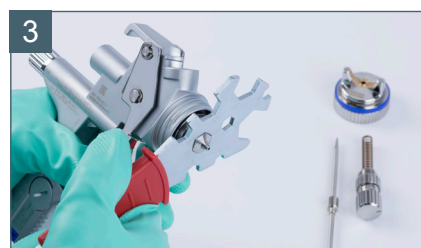

3 В завершение с помощью накидного гаечного ключа, встроенного в универсальный инструмент, вывинчивается красящая форсунка.

### Чистка и сушка



1 Очистите канал для подачи материала



2 Очистите корпус окрасочного пистолета



3 Высушите пистолетом для обдува

При очистке вручную необходимо следить за тем, чтобы в составе используемых щеток или кисточек не было металлической проволоки, которая могла бы повредить окрасочный пистолет. Кроме того, чистящее средство не должно попадать в воздушные каналы корпуса пистолета.

Все цены являются рекомендованными розничными ценами. В тексте возможно наличие неточностей, технических изменений и опечаток.

## Очистка и техническое обслуживание окрасочных пистолетов, часть II

### Чистка сопла

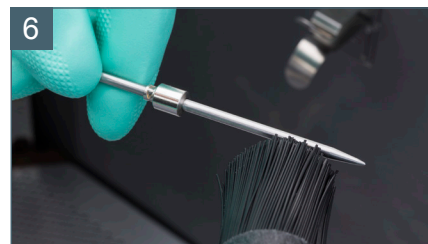
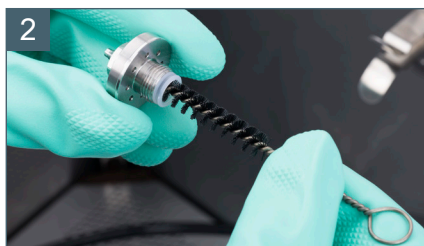

При чистке сопла убедитесь, что металлические части щетки не портят сопло. Лучший вариант использовать специально разработанные SATA щетки для чистки и SATA чистящие иглы для сопла, чтобы обеспечить оптимальную чистку и техническое обслуживание сопла. Смотрите видеоролик на тему "Правильная очистка и правильное техническое обслуживание окрасочных пистолетов" на сайте [www.sata.com/TV](http://www.sata.com/TV). Или просто запросите бесплатный проспект (номер артикула 157867) и/или постер об очистке (номер артикула 167452) в компании SATA! [www.sata.com/firstaid](http://www.sata.com/firstaid)

### Сборка и техническое обслуживание



Сборка дюзы



Затяните дюзу при помощи универсального ключа



Установите воздушную головку



Смажьте иглу в зоне уплотнения.



Вставьте окрасочную иглу



Смажьте и вставьте пружину окрасочной иглы



Смажьте резьбу винта-регулятора подачи материала



Установите винт-регулятор подачи материала



Смажьте видимую часть поршневого штока

Все цены являются рекомендованными розничными ценами. В тексте возможно наличие неточностей, технических изменений и опечаток.



## Заметки



## Заметки

Blank area for notes.



## Системы бачков





# Система одноразовых бачков SATA® RPS®



## SATA RPS

Подходит для всех лакокрасочных материалов! При выборе сетчатых вставок (плоский сетчатый фильтр 125 мкм / вставной сетчатый фильтр 200 мкм) просьба соблюдать рекомендации изготовителя лакокрасочного материала. Минимальный объем заказа в картонных коробках RPS: 4 штуки!



### SATA RPS 0,3 л *minijet* для SATAminijet 3000 B

упаковочная единица 60 шт.

1010553	SATA RPS 0.3 л, для minijet, 125 μm,(60 шт)		
1010561	SATA RPS 0.3 л, для minijet, 200 μm,(60 шт)		

### SATA RPS 0,3 л Standard

упаковочная единица 40 шт.	упаковочная единица 100 шт.			
1010389	1010420	SATA RPS 0.3 л, 125 μm,(40 шт)	Уп. ед. 40 шт.: Уп. ед. 100 шт.:	
1010397	1010404	SATA RPS 0.3 л, 200 μm,(40 шт)	Уп. ед. 40 шт.: Уп. ед. 100 шт.:	

### SATA RPS 0,6 л

упаковочная единица 60 шт.

1010438	SATA RPS 0.6 л, 125 μm,(60 шт)		
1010488	SATA RPS 0.6 л, 200 μm,(60 шт)		

### SATA RPS 0,9 л

упаковочная единица 40 шт.

1011973	SATA RPS 0.9 л, 125 μm (40 шт)		
1011981	SATA RPS 0.9 л, 200 μm (40 шт)		

### SATA RPS 0,6 л UV

упаковочная единица 60 шт.

1010496	SATA RPS 0.6 л, УФ 125 μm,(60 шт)		
1010503	SATA RPS 0.6 л, УФ 200 μm,(60 шт)		

Все цены являются рекомендованными розничными ценами. В тексте возможно наличие неточностей, технических изменений и опечаток.

# Запчасти SATA® RPS®

Номер артикула/наим.
1013226 Стандартная крышка для SATA RPS 0.6/0.9 л (80 шт)
131979 Сменное плоское сито 125µm, пастель голубой (100x)
131987 сменное-вставное сито 200 µm, пастель зеленый(100x)
160606 сменное-плоское сито 125µm, пастель голубой (60x)
1013218 Стандартная крышка для SATA RPS 0.3 л (90 шт)
1013234 Стандартная крышка для SATA RPS 0.3 л minijet (108 шт)

Все цены являются рекомендованными розничными ценами. В тексте возможно наличие неточностей, технических изменений и опечаток.

SATA RPS 0,3 л Standard

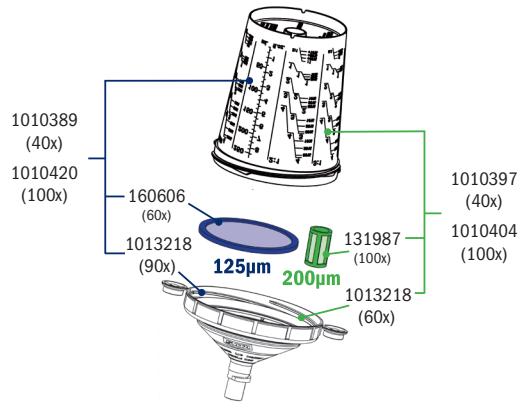

SATA RPS 0,3 л minijet (для SATAminijet 3000 B)

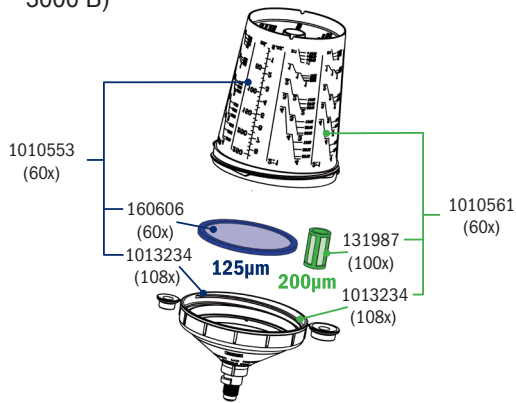

SATA RPS 0,6 л

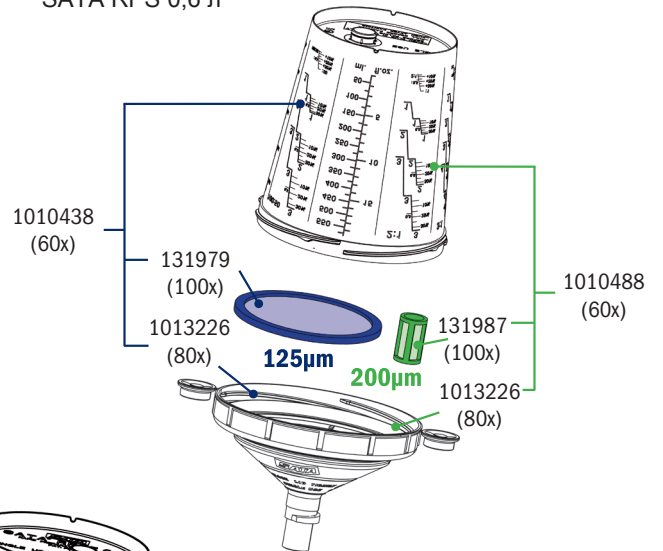

SATA RPS 0,9 л

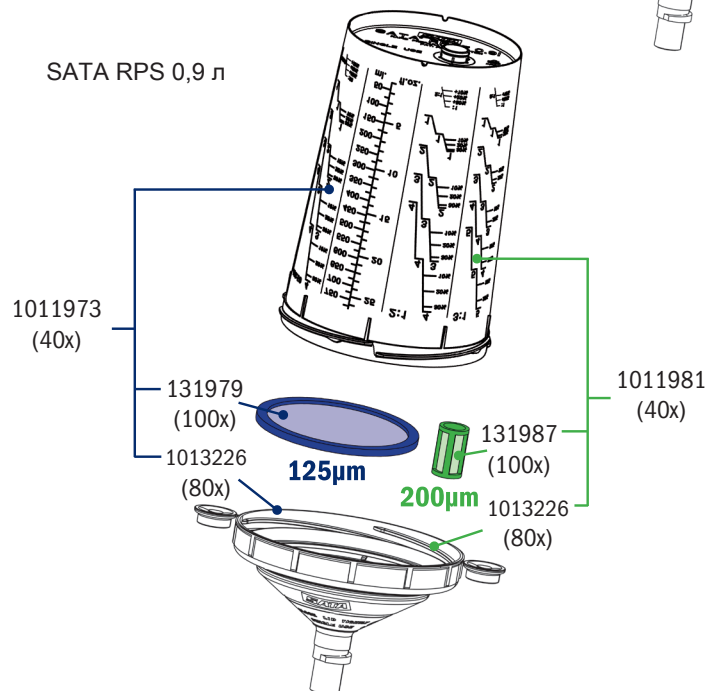







## Принадлежности для SATA® RPS®





### SATA RPS dispenser System

	Технические характеристики	SATA RPS wall dispenser	Ш x В x Г: 80 x 100 x 18 см
		SATA RPS extension kit	Ш x В x Г: 40 (120) x 100 x 18 см
		SATA RPS rotawall adapter kit	Ш: Ø 65 см; В: 136 см
		SATA RPS rotafloor adapter kit	Ш: Ø 65 см В макс.: 210 см; В мин.: 123 см

### Версии

195784	SATA RPS настенный дозатор, стандартный вариант: 2x крышки для трубок / 2x заслонки для трубок / 2x 2х сито-видных трубки и 2x алюминиевых профиля		
195776	SATA Дополнительный блок диспенсера RPS (1 туба для стаканов, 1 - для крышек, 1 - для фильтров, без кронштейна)		
196543	SATA Набор для крепления на стену диспенсера RPS "карусель"		 * Трубки не входят в объем поставки.
196550 + 197723 (опорная плита)	SATA Набор для монтажа на пол диспенсера RPS "карусель"		 * Трубки не входят в объем поставки.

### Принадлежности для SATA RPS

144840	SATA Стойка для хранения 3-х наборов RPS		
127852	SATA Бутыль-спрей 1л. для очистки пистолетов		
127860	SATA Бутыль-спрей для очистки насосов, не устойчив к растворителю		
165399	SATA RPS mix lid, плоская крышка(50x) возможность укладки RPS 0,6л и 0,9л кружек		

Все цены являются рекомендованными розничными ценами. В тексте возможно наличие неточностей, технических изменений и опечаток.

Все цены являются рекомендованными розничными ценами. В тексте возможно наличие неточностей, технических изменений и опечаток.









Принадлежности для SATA RPS			
213629	Комплект крепления для SATA RPS dispenser (подушка, пленка, фиксатор)		
213637	Кронштейн для крепления тубы SATA RPS dispenser		
213645	Удерживающий стержень-щетка для крышек RPS для SATA RPS dispenser		
213652	Удерживающий стержень-щетка для крышек RPS mini для SATA RPS dispenser		
213660	Туба для крышек для SATA RPS dispenser		
213678	Туба для стаканов RPS для SATA RPS dispenser		
213686	Запасной 1x плоский сменный фильтр-картонная труба		
215483	Фиксирующая заклепка (4 шт) для удерживающего стержня-щеточки для крышек RPS для SATA RPS dispenser		
215616	Запасное дно для тубы диспенсера плоских фильтров для SATA RPS dispenser		
1008285	Крепление диспенсера для крышек для SATA RPS dispenser		
1008227	Откидная крышка диспенсера для вставных сетчатых фильтров для SATA RPS dispenser		
1008219	Приемник диспенсера для вставных сетчатых фильтров для SATA RPS dispenser		
1028605	Приемник диспенсера для сетчатых вставок для SATA RPS dispenser		

# Самотечные бачки для окрасочных пистолетов







Тип пистолета		QCC/БЕЗ мелкой резьбы, подходит для: SATAjet 5000 B, jet 4000 B, jet 3000 B, jet 2000, jet 1000 B, jet 100 B, , jet RP, SATAMinijet 4400 B	QCC/С мелкой резьбой, подходит для: SATAjet 2000, jet RP, KLC, LM 2000 B, jet 90-2	SATAjet B, jet GR, jet NR 95	SATAMinijet 3000 B, minijet 1 - 4, jet 20 B
Объем	Арт. №				
<b>Пластиковый бачок многоразового использования</b>					
0,125 л	197541				
0,125 л	125443				
0,3 л	48587				
0,3 л	120675				
0,3 л	128470				
0,6 л	49379				
0,6 л	27243		1004960 		
<b>Одноразовые бачки</b>					
0,3 л	1010553				по 60 шт. 
0,3 л	1010561				по 60 шт. 
0,3 л	1010389	по 40 шт. 		 ⊕  125211	
0,3 л	1010397	по 40 шт. 		 ⊕  125211	
0,3 л	1010420	по 100 шт. 		 ⊕  125211	
0,3 л	1010404	по 100 шт. 		 ⊕  125211	
0,6 л	1010438	по 60 шт. 		 ⊕  125211	 ⊕  135798
0,6 л	1010488	по 60 шт. 		 ⊕  125211	 ⊕  135798
0,9 л	1011973	по 40 шт. 		 ⊕  125211	 ⊕  135798
0,9 л	1011981	по 40 шт. 		 ⊕  125211	 ⊕  135798

Все цены являются рекомендованными розничными ценами. В тексте возможно наличие неточностей, технических изменений и опечаток.

# Адаптер RPS® для окрасочных пистолетов SATA

Тип пистолета		QCC/БЕЗ мелкой резьбы, подходит для: SATAjet 5000 B, jet 4000 B, jet 3000 B, jet 2000, jet 1000 B, jet 100 B, jet RP, SATAminijet 4400 B	QCC/С мелкой резьбой, подходит для: SATAjet 2000, jet RP, KLC, LM 2000 B, jet 90-2	SATAjet B, jet GR, jet NR 95	SATAminijet 3000 B, minijet 1 - 4, jet 20 B
Объем	Арт. №				
Алюминиевый бачок многоразового использования					
0,15 л	198911				
0,15 л	125948				
0,75 л	6601				
0,75 л	137729		1013432 		
1,0 л	46631				
1,0 л	96685		1013440 		
	71555	Пластмассовая крышка (упаковочная единица 3 шт.) для алюминиевых многоразовых бачков 0,75 л и 1,0 л			

















# Адаптер RPS® для окрасочных пистолетов SATA

Адаптер с QCC для окрасочных пистолетов без QCC для быстрого перехода на SATA RPS 0,9 л 0,6 л 0,3 л "Standard"		SATA										
		SATAjet B / GR	SATAjet H / SATAjet 1000 H	SATAminijet 2, 3, 4, SATAminijet 3000, SATAjet 20 B	SATAminijet 1000 H	SATAjet 2000 HVLP без QCC	SATAjet RP без QCC	SATA LM 2000 HVLP/RP	SATA KLC HVLP/RP/KLC P	SATAjet 90	SATAjet B NR 92 HVLP, NR 95 HVLP	SATA LM B 92
	125211 (Nr. 1) М 16 x 1,5 Внутренняя резьба	X									X	
	125237 (Nr. 2) М 16 x 1,5 наружная резьба					X	X	X	X	X		
	133595 (Nr. 7) 12 x 1,5 наружная резьба											X
	135798 (Nr. 10) М 10 x 1 наружная резьба			X								
	188292 (Nr. 16) G 3/8 Внутренняя резьба		X									
	188318 (Nr. 17) G 1/4 Внутренняя резьба				X							

(№ ...) номера адаптеров

Все цены являются рекомендованными розничными ценами. В тексте возможно наличие неточностей, технических изменений и опечаток.

# Адаптеры RPS® для пистолетов других изготовителей

Адаптер с QCC для пистолетов сторонних производителей для быстрого перехода на SATA RPS 0,9   0,6   0,3   "Standard"	DeWittiss			IWATA				Walcom	Kremlin	Graco	Optima	Shapre	Sagola	Eminent	Asturo	Aligunsa	Dux						
	PHI, GTI, GPP, GRV, GHV 510	SRI	Starting Line HVLP Spray Gun	Starting Line Mini Spray Gun	W 400, WR 400, LPA 94, VXL Primer Gun, LPH 400	W 300, LPH 300, LS 400 Supernova WS 400 Supernova	W 100, LPH 100	LPH 80	FXGEO, FX HVLP	Genesi Carbon	M 21 G	3M PPS	Optima 800, 900	Finex FX 300	Platinum, Titanium	475 Mini-Gun	403 G, 433 G, 434 G, 444 G, 450 G, 4100 G, 4200 G, 4300 G Extreme	4400 G Extreme, 4500 G Extreme	E13	OM Green	AZ40 HTE	Пистолет с самолетным бачком	
 125211 (Nr. 1) M 16 x 1.5 Внутренняя резьба					x																		
 125237 (Nr. 2) M 16 x 1,5 наружная резьба									x														
 125252 (Nr. 3) 3/8" наружная резьба	x																						
 125278 (Nr. 4) 1/4" наружная резьба						x												x			x		
 125294 (Nr. 5) M 12 x 1 наружная резьба								x												x			
 126326 (Nr. 6) 3/8" наружная резьба											x												
 133595 (Nr. 7) 12 x 1,5 наружная резьба																	x						x
 133827 (Nr. 8) G 3/8" внутренняя резьба												x	x										
 135111 (Nr. 9) NPSF 3/8" - 18 наружная резьба														x									
 135798 (Nr. 10) M 10 x 1 наружная резьба															x								
 150136 (Nr. 13) M 16 x 1,5 наружная резьба			x																				
 150151 (Nr. 14) M 11 x 1 наружная резьба				x																			
 164608 (Nr. 15) 7/16" - 14 UNC наружная резьба		x																					
 188664 (Nr. 18) M 18 x 1.5 Внутренняя резьба																	x						
 193276 (Nr. 19) 1/8" наружная резьба							x																
 215079 (Nr. 20) 1/4" наружная резьба										x													

(№ ...) номера адаптеров

Все цены являются рекомендованными розничными ценами. В тексте возможно наличие неточностей, технических изменений и опечаток.



# Бачки с мешалкой SATA®



Бачки с мешалкой SATA	
9951	SATA Бачок со смесителем для jet B и GR/B-92
29926	SATA Бачок со смесителем для LM 2000



Отсутствует сертификат, поставка в страны таможенного союза невозможна! Все цены являются рекомендованными розничными ценами. В тексте возможно наличие неточностей, технических изменений и опечаток.

Номер артикула/наим.
1503 SATA Потайной болт M4 x 8 для манометра и регулятора факела, нержавеющая сталь
1826 капле блокатор (4 шт)
2188 Шпindelь
9951 SATA Бачок со смесителем для jet B и GR/B-92
20461 SATA Пластиковый воздушный шланг для бачков BVD под давлением и бачков с миксером
21055 Агитатор в сборе
21063 Лопасты агитатора в сборе
21071 Прокладка штока агитатора
29926 SATA Бачок со смесителем для LM 2000
44735 SATA Потайной винт M 2,5 x 5 DIN 965 регулятора факела для minijet 3000 B HVLP, minijet 4 HVLP
44743 рифлёная кнопка
44792 шпindelь для R-/B-регулятора
53785 Угловой переходник для LCN-1/8-PL-4, ф. SATA NAD и BVD
53793 Переходник G 1/8" (внутренняя) для SATA BVD и Spray-Master
54049 прокладочное кольцо (4x)
65557 рифлёная кнопка

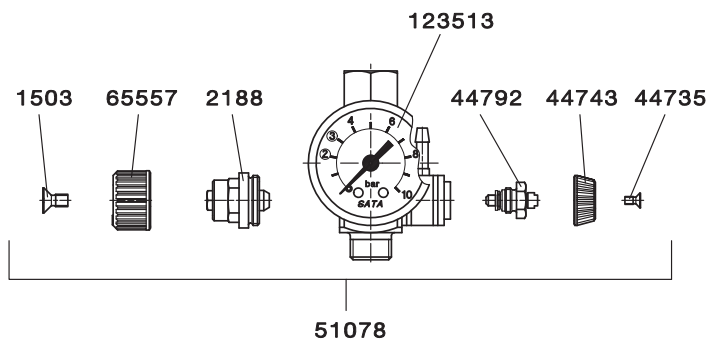
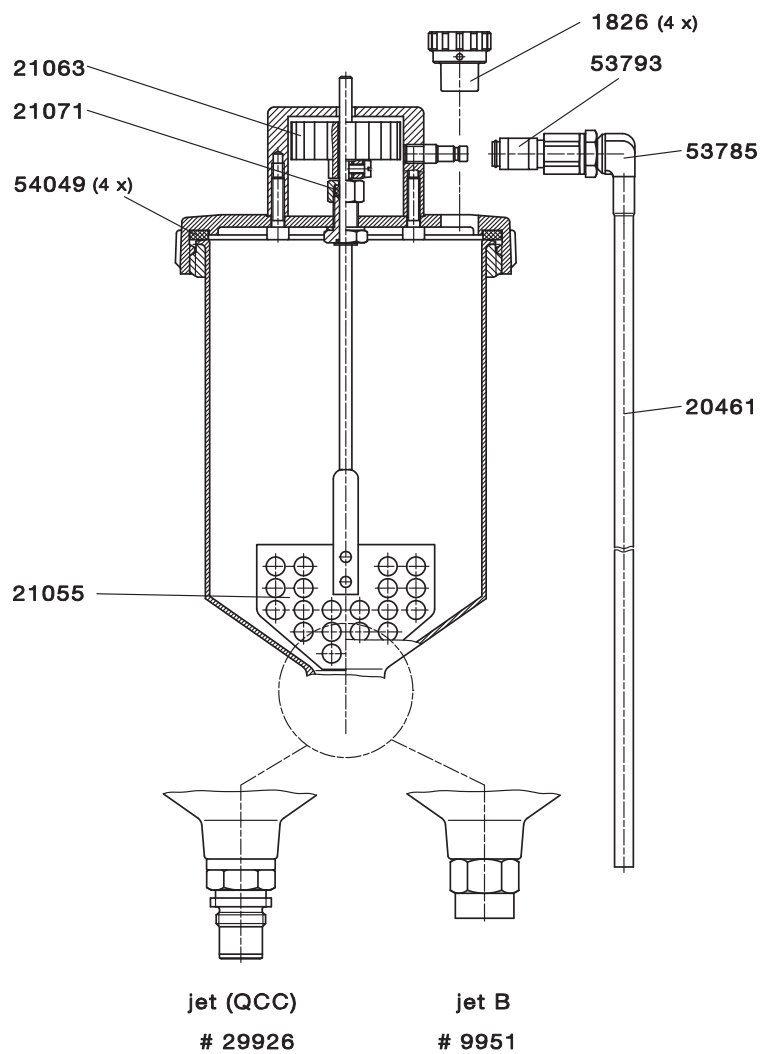

# SATA® BVD™

Монтажный комплект SATA BVD			
25775	SATA BVD Алюминиевый бачок 0,7л под давлением для LM 2000 B		
57505	Набор насадок для SATAjet B и GR/B-92		
22442	Комплект дюз для SATAjet B nozzle 1.4E, без головки		
73254	Ремонтный комплект, для регулятора spray master и BVD		

Номер артикула/наим.
8268 прокладка
20438 Предохранительный клапан для BVD
20461 SATA Пластиковый воздушный шланг для бачков BVD под давлением и бачков с миксером
21014 Алюминиевая крышка в сборе для SATA BVD
21048 Бачок с крышкой SATA GR/BVD 0.7 л
25577 Напорный бачок с крышкой для SATA LM 2000 / BVD 0.7 л
53777* Воздушное присоединение для алюминиевой крышки
54049 прокладочное кольцо (4x)
65920 SATA Регулировочное соединение в сборе для BVD бачка под давлением для GR и LM пистолетов
70664 блокировка капель (10x)
83493 SATA Штуцер бачка под давлением для Spray Master пистолетов
83501 SATA Пластиковый воздушный шланг с соединением к бачку под давлением для Spray Master пистолетов
120816 SATA Набор винтов (2шт.) понижения давления для напорного бачка SATA mini set 2
133983 Воздушный соединитель G 1/4 наружная резьба
* просьба заказывать вместе с 8268

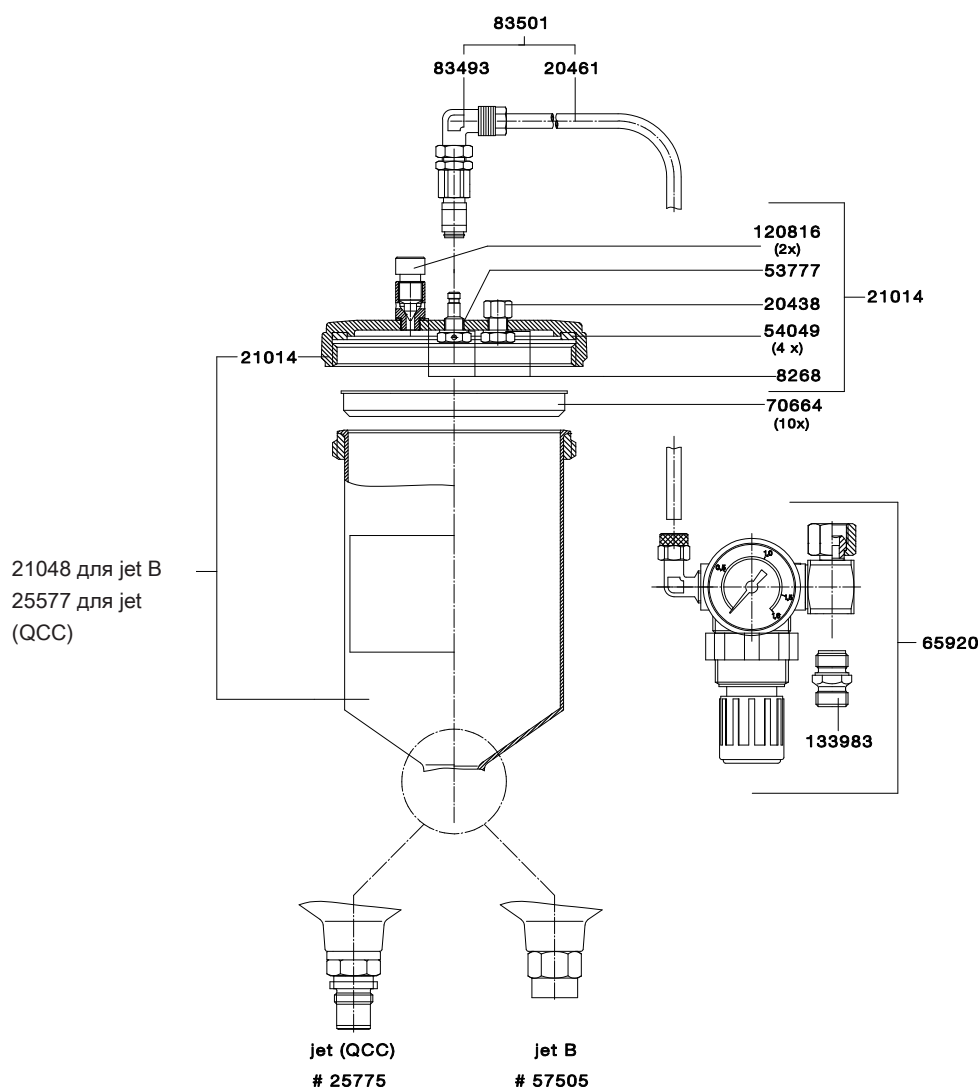

Все цены являются рекомендованными розничными ценами. В тексте возможно наличие неточностей, технических изменений и опечаток.

## Маски и респираторы







SATA air vision 5000 set



Шлем SATA air vision 5000  
Номер артикула 1000249

SATA air regulator belt plus  
Номер артикула 1030668

SATA air regulator set  
Номер артикула 1000190

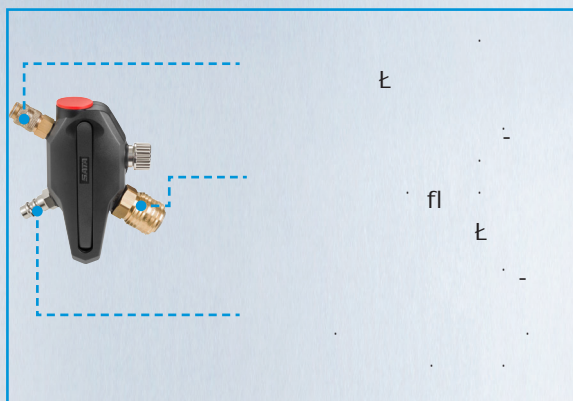

Аксессуары:  
SATA air humidifier  
Номер артикула 1000299







Аксессуары:  
SATA air warmer  
Номер артикула 1007005



Аксессуары:  
SATA air cobbler  
Номер артикула 1006982

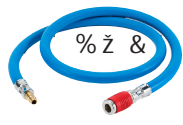

G 5 H 5 U ] f \ i a ] X ] Y f	
% \$ \$ \$ & -	
G 5 H 5 U ] f k U f a Y f	
% \$ \$ + \$ \$ )	
G 5 H 5 U ] f W c c ` Y f	
% \$ \$  &	
" ( - \$ , \$	
" % ' , + \$	





# Маска для защиты органов дыхания с поясным модулем с активированным углем



**SATA air vision 5000 carbon set**  
Номер артикула 1000124

**SATA air carbon regulator set**  
Номер артикула 1000059

Маска для защиты органов дыхания с подачей сжатого воздуха для комбинированного использования с двухступенчатыми фильтрами сжатого воздуха на стене, напр., SATA filter 444 без интегрированной ступени с активированным углем.

**Шлем SATA air vision 5000**  
Номер артикула 1000249



**SATA air regulator belt plus**  
Номер артикула 1030668



**SATA air carbon regulator**  
Номер артикула 1000166



Воздушный разъем (к шлему)

Соединение для лакировочного воздушного шланга (к окрасочному пистолету)

Соединение для предохранительного шланга для сжатого воздуха (от фильтра на стене)

Аксессуары:  
**SATA air warmer carbon**  
Номер артикула 1000132



Аксессуары:  
**SATA air humidifier**  
Номер артикула 1000299



Аксессуары:  
**SATA air warmer**  
Номер артикула 1007005



Аксессуары:  
**SATA air cooler**  
Номер артикула 1006982



## Рекомендуемые аксессуары

<p><b>SATA air humidifier</b> Увлажнение вдыхаемого воздуха для комфортного дыхания Номер артикула 1000299</p>	
<p><b>SATA air warmer carbon для SATA air carbon regulator</b> Многоступенчатый регулируемый подогреватель воздуха для дыхания Номер артикула 1000132</p>	
<p><b>Шланг для подачи сжатого воздуха</b> с защитой от изгибов и сдвливания, 6 м Арт. 49080</p>	
<p><b>Воздушный шланг для покрасочного пистолета</b> Внутренний диаметр 9 мм; 1,2 м для подключения покрасочного пистолета к поясному модулю Арт. № 13870</p>	
<p><b>Фильтр с активированным углем</b> для SATA air carbon regulator Номер артикула 218206</p>	
<p><b>SATA air warmer</b> Номер артикула 1007005</p>	
<p><b>SATA air cooler</b> Номер артикула 1006982</p>	



Отсутствует сертификат, поставка в страны таможенного союза невозможна!









# SATA® air vision™ 5000



SATA air vision 5000	
Технические характеристики	Необходимое рабочее избыточное давление без окрасочного пистолета: 2,5 бар – 3,0 бар
	Необходимое рабочее избыточное давление с окрасочным пистолетом (в сочетании с лакировочным воздушным шлангом длиной 1,2 м): 4,0 бар – 6,0 бар
	Макс. рабочее избыточное давление: 10,0 бар
	Необходимый минимальный объемный расход: 150 ст.л/мин
	Максимальный объемный расход (6 бар, воздухораспределитель полностью открыт): 740 ст.л/мин

Исполнения			
213819	Комплект SATA air vision 5000 (Int.) Версия <u>без</u> угольного адсорбера		
1000249	Шлем SATA air vision 5000 (Int.)		
1000124	Комплект SATA air vision 5000 carbon (Int.) Версия <u>с</u> угольным адсорбером		
1000190	SATA air regulator (Int.) для SATA air vision 5000		
1000108	Комплект SATA air regulator (Int.)		
1030668	SATA air regulator belt plus		
1000215	SATA air regulator belt (Int.) для SATA air vision 5000		
1000059	Комплект SATA air carbon regulator (Int.)		
1000132	SATA air warmer carbon (Int.) для SATA air carbon regulator		

Все цены являются рекомендованными розничными ценами. В тексте возможно наличие неточностей, технических изменений и опечаток.

Исполнения			
1000166	SATA air carbon regulator (Int.) для SATA air vision 5000		
1000299	SATA air humidifier (Int.) для SATA air vision 5000		
1007005	SATA air warmer, с адаптерной пластиной и мягкой накладкой для SATA air vision 5000		
1006982	SATA air cooler для SATA air vision 5000 — междунар. и Германия и Австрия		



Аксессуары			
13870	SATA Лакировочный воздушный шланг, синий, 9мм, 1,2м длиной с быстроразъемным соединением и ниппелем для лакировочного пистолета к респираторам		
49080	SATA Армированный шланг подачи воздуха для SATA респираторов, 6м, ø 9.5 x 5.0мм		
176792	SATA Армированный шланг подачи воздуха для SATA респираторов, 10м, ø10мм		
180851	SATA Армированный шланг подачи воздуха для SATA респираторов, 40м, ø10мм		
218206	SATA Угольный фильтр для маски SATA vision Air 5000		

 Отсутствует сертификат, поставка в страны таможенного союза невозможна!  
 Все цены являются рекомендованными розничными ценами. В тексте возможно наличие неточностей, технических изменений и опечаток.

# Запчасти SATA® air vision™ 5000

Номер артикула/наим.
13623 SATA Быстроразъемное соединение G 1/4 наружная резьба
53942 ниппель G 1/4 наружная резьба
208280 SATA Фиксатор головы для маски SATA vision Air 5000
208439 SATA Поясной ремень без накладок для маски SATA vision Air 5000
208447 SATA Боковая накладка поясного ремня для маски SATA vision Air 5000
208462 SATA для маски SATA vision Air 5000
210468 SATA Набор сменных плёнок 20шт. для маски Vision Air 5000
210526 SATA Набор сменных плёнок 1000шт. для маски SATA vision Air 5000
211904 SATA Клипса цветовой индикации для маски SATA vision Air 5000
211912 SATA Набор гигиенических сменных лицевых вкладышей для маски SATA vision Air 5000
213728 SATA Набор сменных вкладышей 10шт. фиксатора головы для масок Vision Air 5000
213736 SATA Набор болтов 6шт. крепления сменных плёнок для масок Vision Air 5000
213835 SATA Комплект самоклеющихся полосок (1 - длинная, 2 - короткие) на липучке для фиксации капюшона маски Vision Air 5000
213751 SATA Держатель капюшона для маски SATA vision Air 5000
215590 SATA Набор сменных плёнок 100шт. для маски SATA vision Air 5000
216473 Безопасная быстроразъемная муфта для SATA air regulator и SATA air carbon regulator
218206 SATA Угольный фильтр для маски SATA vision Air 5000
226456 SATA Диффузор с вкладышем для маски SATA vision Air 5000
1000215 SATA air regulator belt (Int.)
226621 SATA Увлажнитель воздуха для маски SATA vision Air 5000
226746 SATA Серый капюшон для маски SATA vision Air 5000
1014232 Мягкая накладка (упаковочная единица 1 шт.)
1014240 Воздушный шланг, в сборе

## SATA air vision 5000 Номер артикула 1000249

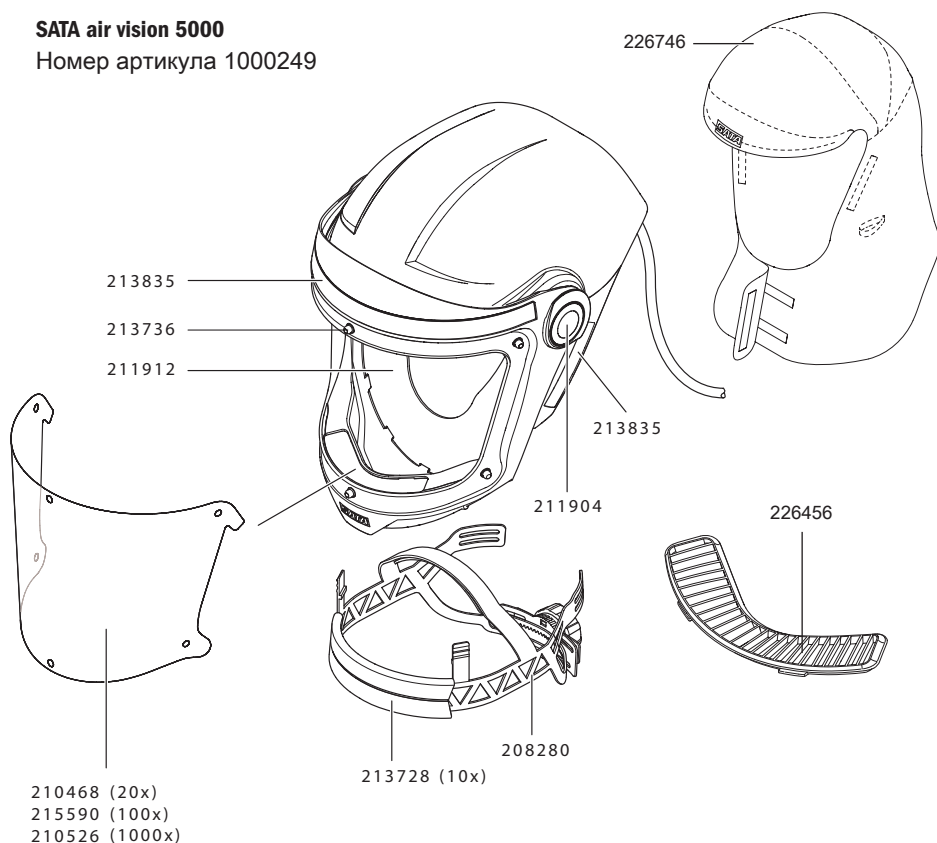

## SATA air regulator belt plus Номер артикула 1030668 (с мягкой накладкой) Номер артикула 1038274 (без мягкой накладки)

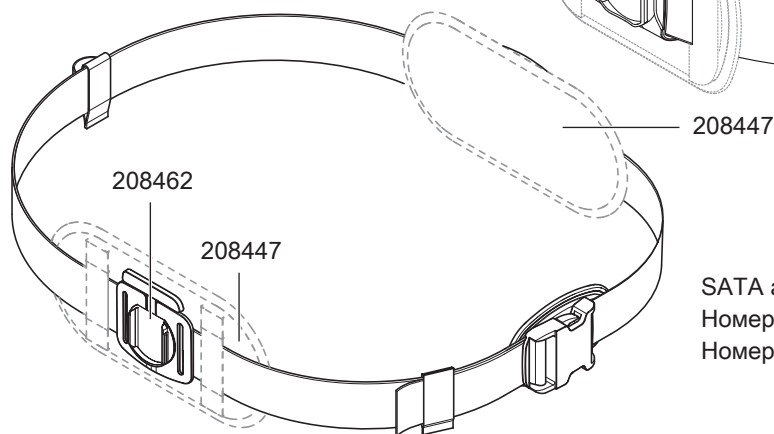
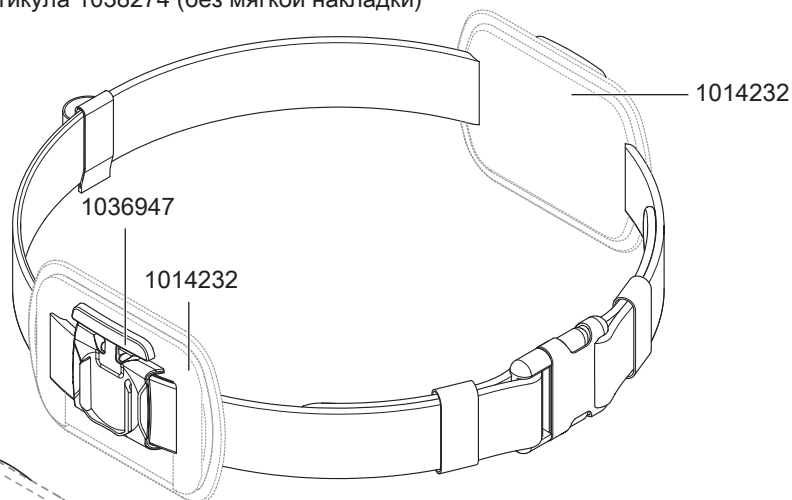

## SATA air regulator belt Номер артикула 1000215 (с мягкой накладкой) Номер артикула 208439 (без мягкой накладки)

Все цены являются рекомендованными розничными ценами. В тексте возможно наличие неточностей, технических изменений и опечаток.

**SATA air carbon regulator**

Номер артикула 1000166

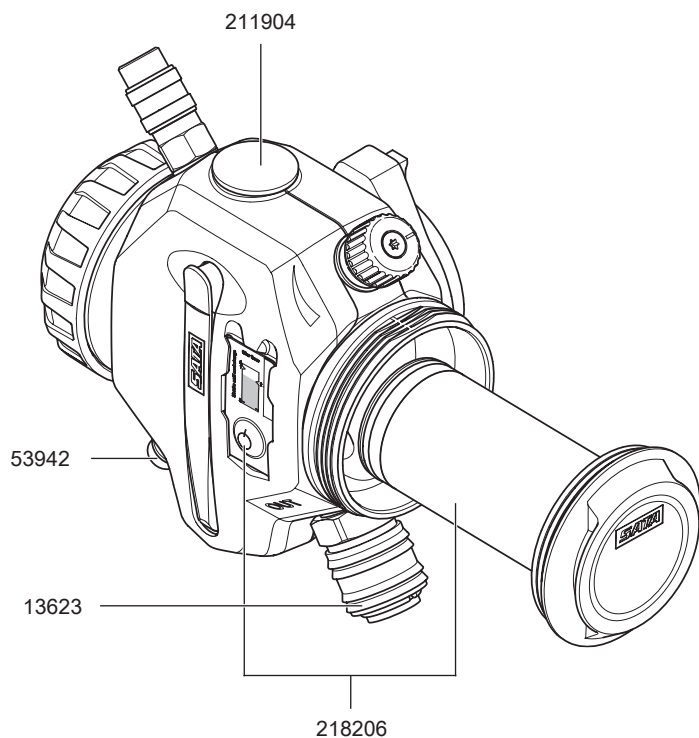

**SATA air regulator**

Номер артикула 1000190

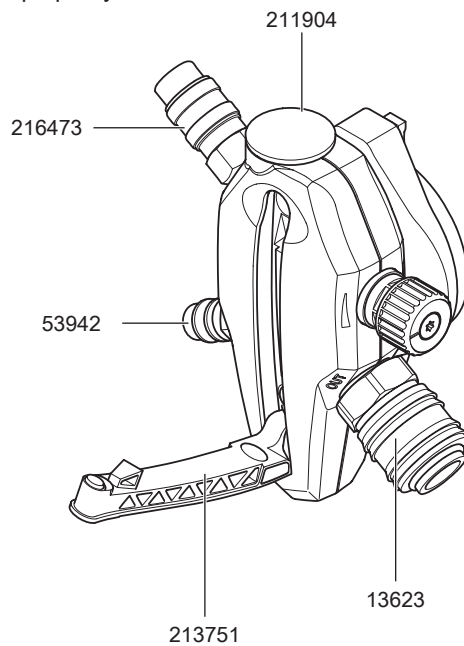

**SATA air warmer**

Номер артикула 1007005

**SATA air cooler**

Номер артикула 1006982

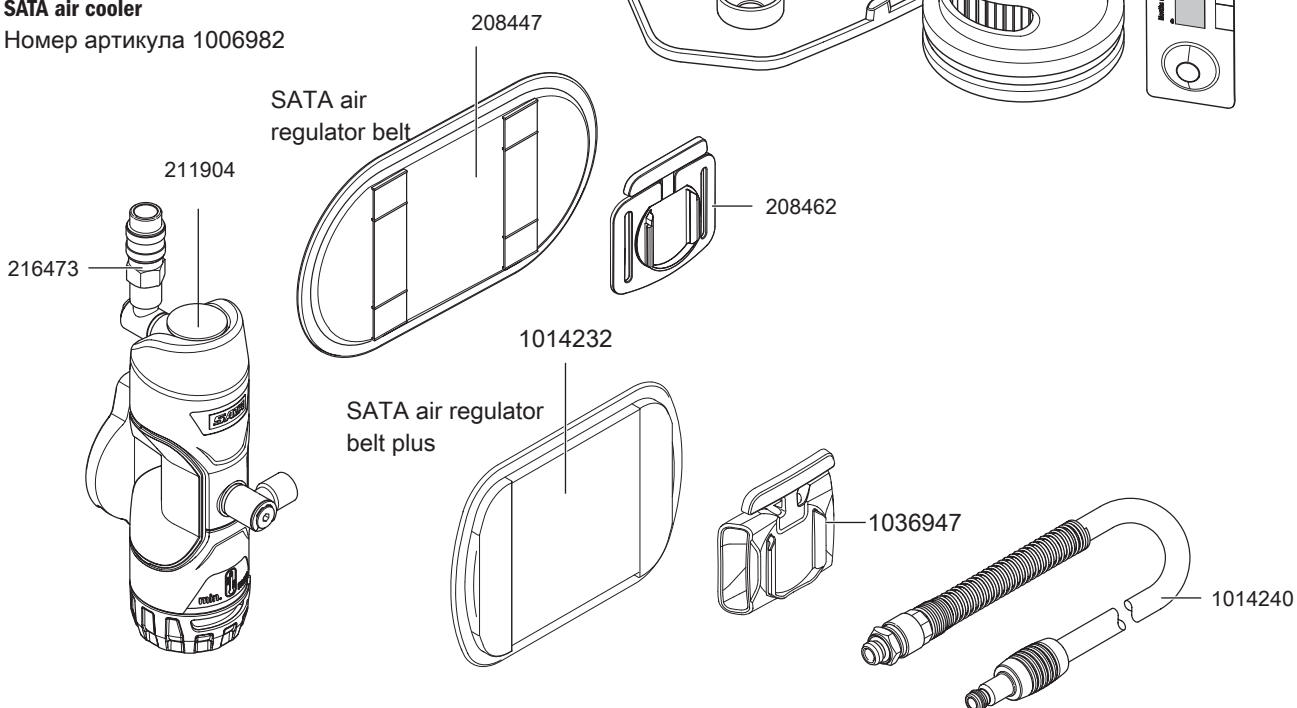
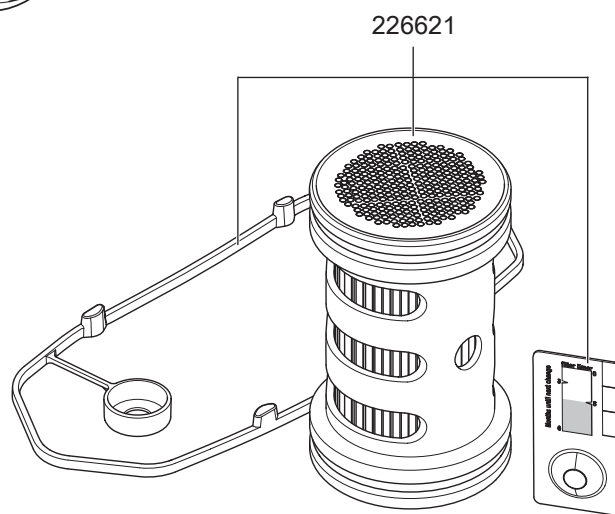



Отсутствует сертификат, поставка в страны таможенного союза невозможна! Все цены являются рекомендованными розничными ценами. В тексте возможно наличие неточностей, технических изменений и опечаток.

# SATA® vision™ 2000

## SATA vision 2000

Технические характеристики	Необходимое рабочее избыточное давление: 4,0 бар
	Необходимый минимальный объемный расход: 170 ст.л/мин





### SATA vision 2000 с поясным модулем с активированным углем

69500	Комплект для защиты органов дыхания SATA: SATA vision 2000 и поясной модуль с угольным адсорбером и воздушным регулировочным клапаном (Int.)	
52712	SATA vision 2000 с накидкой на голову и шею над головным убором, без поясного модуля (Int.)	
54015	SATA Угольный фильтр в сборе для защитных масок SATA Vision 2000 с поясным ремнём	
173880	SATA vision 2000 защитная маска в наборе с поясным ремнём и угольным фильтром (69500), нагревателем воздуха (61242), синим воздушным шлангом 9мм, длиной 1,2м (13870), запасным угольным фильтром (13904), 25шт. Сменных плёнок (35675)	

### SATA vision 2000 без поясного модуля с активированным углем

154591	SATA vision 2000 защитная маска в сборе с поясным ремнём индустриальной версии и Т-образным узлом подсоединения воздуха	
52712	SATA vision 2000 с накидкой на голову и шею над головным убором, без поясного модуля (Int.)	
122341	SATA Т-образный узел подсоединения воздуха для защитных масок SATA Airfresh и Vision 2000	
58941	SATA Поясной ремень для защитных масок SATA Vision 2000 без угольного фильтра, с регулятором воздуха, индустриальная версия	

### Аксессуары

61242	SATA Нагреватель воздуха с регулятором давления для использования с респираторами SATA	
89086	SATA Увлажнитель воздуха для использования с респираторами SATA	
13870	SATA Лакировочный воздушный шланг, синий, 9мм, 1,2м длиной с быстроразъемным соединением и ниппелем для лакировочного пистолета к респираторам	
49080	SATA Армированный шланг подачи воздуха для SATA респираторов, 6м, ø 9.5 x 5.0мм	
176792	SATA Армированный шланг подачи воздуха для SATA респираторов, 10м, ø10мм	
180851	SATA Армированный шланг подачи воздуха для SATA респираторов, 40м, ø10мм	

### Капюшон SATA с УФ-защитой < 380 нм

67595	Маска с капюшоном, закрывающим грудь, стандарт CE	
-------	---	--

Все цены являются рекомендованными розничными ценами. В тексте возможно наличие неточностей, технических изменений и опечаток.



# Запчасти SATA® vision™ 2000

Все цены являются рекомендованными розничными ценами. В тексте возможно наличие неточностей, технических изменений и опечаток.

Номер артикула/наим.
6981 SATA Быстроразъемное нипельное соединение G 1/4 внутренняя резьба (5х)
10330 SATA Набор сменных прокладок 10шт. из искусственной кожи для масок с принудительной подачей SATA
13623 SATA Быстроразъемное соединение G 1/4 наружная резьба
13854 SATA демпфер подачи воздуха для респираторов SATA
13904 SATA Сменный воздушный фильтр для респираторов SATA
13920 Ремень с пряжкой
21840 SATA Набор клипс для крепления плёнки масок SATA vision 2000
21865 SATA Нижняя часть (2шт.) масок Vision 2000
22947 SATA Уплотнительное кольцо 54x2,5мм угольного фильтра респиратора
25064 Манометр 0 – 6 бар, 40 мм, для адсорбера SATA vision 2000
25106 Шпилька в сборе для масок и полумасок SATA
27797 SATA Корпус угольного фильтра респиратора
35659 SATA Набор сменных плёнок 5шт. для маски SATA vision 2000
35675 SATA Набор сменных плёнок 25шт. для маски SATA vision 2000
36301 SATA Набор сменных плёнок 1000шт. для маски SATA vision 2000
49114 SATA Воздушный шланг со звуковым сигнализатором и пенной накладкой 1850мм для масок SATA Vision 2000
49726 SATA Защитный стакан угольного фильтра респиратора
53934 SATA Быстроразъемное соединение для масок SATA vision 2000
53942 нипель G 1/4 наружная резьба
53975 Зажим для шланга 10.5 GER
56184 SATA Поролоновая накладка для подборка для масок SATA vision 2000
60541 SATA Серый капюшон для маски SATA vision 2000
69658 SATA Набор сменных вкладышей 20шт. для маски Vision 2000
76299 SATA Поролоновая самоклеющаяся вставка 8x25x345мм для повышения комфортности респираторов
82594 Защитная маска Vision 2000 с креплением для капюшона
89243 Регулятор размера оголовья маски Vision 2000
89250 SATA Набор запасных пластиковых ремней для масок Vision 2000
89268 Винты (2шт) для SATA vision 2000
89276 SATA Несущая рама с боковыми и нижней частями для масок Vision 2000
121038 SATA Шланг подачи воздуха с сигнальным устройством и гасителем шума для защитных масок SATA Vision 2000
149872 SATA Смягчающая подкладка поясного ремня для защитных масок SATA Vision 2000

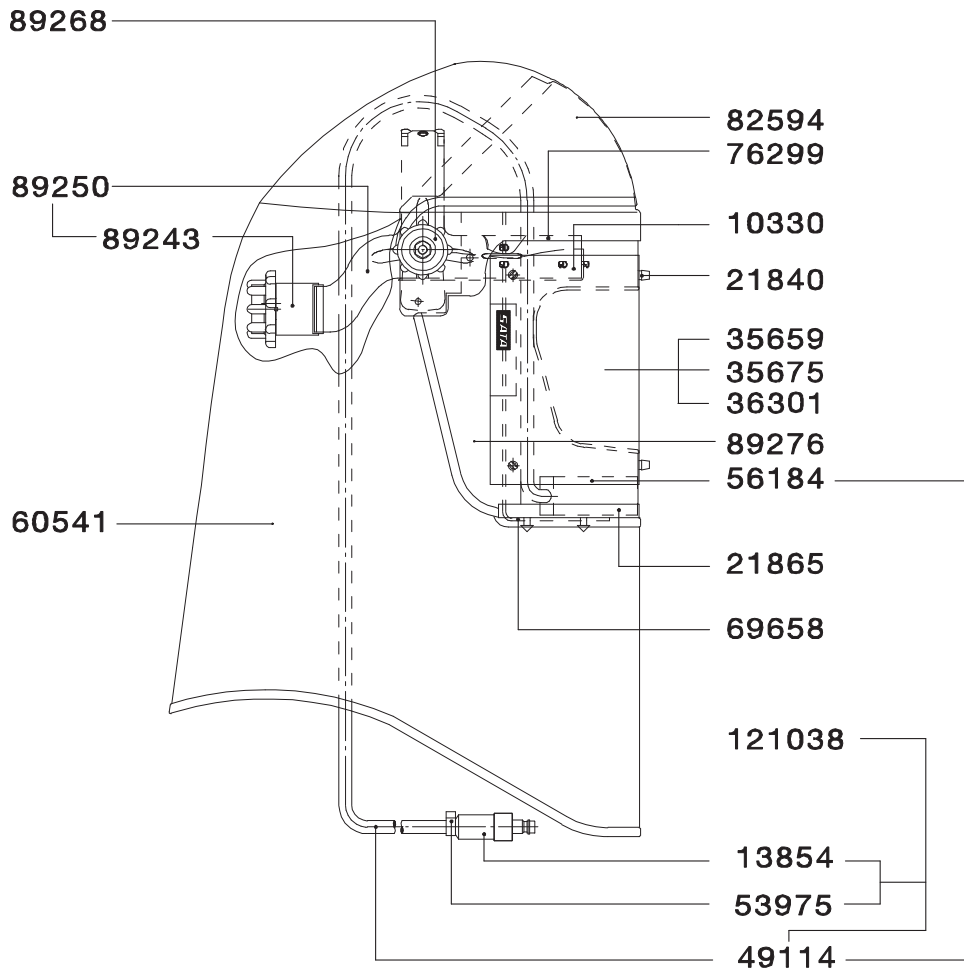

Поясной модуль, номер артикула 54015

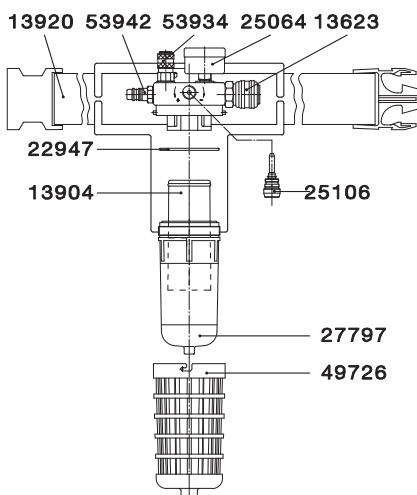



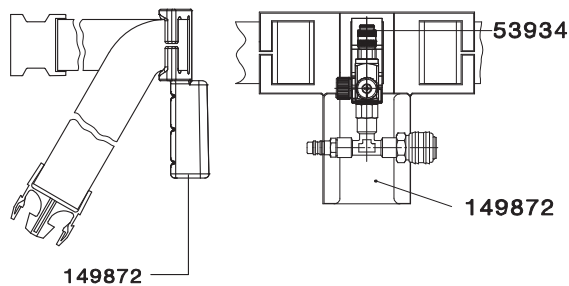



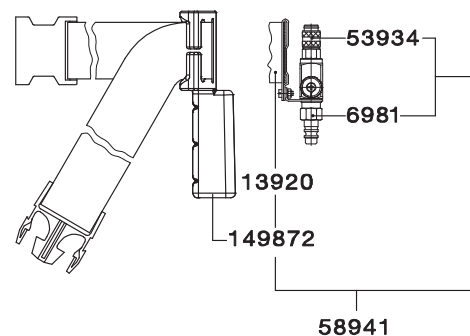



Поясной модуль  
Номер артикула 122341

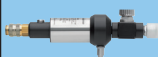

Поясной модуль, номер артикула 58941



## Принадлежности для SATA vision 2000

Принадлежности и воздушные шланги			
13904	SATA Сменный воздушный фильтр для респираторов SATA		
15412	SATA Несущий ремень для защитных масок с принудительной подачей SATA		
13870	SATA Лакировочный воздушный шланг, синий, 9мм, 1,2м длиной с быстро-разъемным соединением и ниппелем для лакировочного пистолета к респираторам		
49080	SATA Армированный шланг подачи воздуха для SATA респираторов, 6м, ø 9.5 x 5.0мм		
176792	SATA Армированный шланг подачи воздуха для SATA респираторов, 10м, ø10мм		
180851	SATA Армированный шланг подачи воздуха для SATA респираторов, 40м, ø10мм		
Увлажнители и подогреватели воздуха для дыхания			
89086	SATA Увлажнитель воздуха для использования с респираторами SATA		
61242	SATA Нагреватель воздуха с регулятором давления для использования с респираторами SATA		
Очищающие салфетки			
134965	SATA Набор чистящих салфеток (10шт.) для респираторов SATA		
135020	SATA Набор очищающих салфеток (50шт.) для полумасок		
75358	SATA Набор чистящих влажных салфеток (10шт.) для респираторов		
83881	SATA Набор очищающих салфеток (50шт.) для защитных полных масок		
Накидки на голову для SATA vision 2000			
60541	SATA Серый капюшон для маски SATA vision 2000		
56762	SATA Серый капюшон для маски SATA vision 2000		

Все цены являются рекомендованными розничными ценами. В тексте возможно наличие неточностей, технических изменений и опечаток.  Отсутствует сертификат, поставка в страны таможенного союза невозможна!

# Запчасти SATA® top air™/SATA® air warmer™

## SATA top air

Номер артикула/наим.
24505
Ниппель для предохранительного клапана для SATA top-air
24612
Ниппель для SATA top-air
24919
О-уплотнение
24950
Предохранительный клапан для SATA top-air
46169
Ниппель подключения для SATA top-air
53975
Зажим для шланга 10.5 GER
63214
Запирающий винт для SATA top-air
70789
SATA Прокладка 5x2мм управляющего клапана подачи материала для LP90
72611
Клапан в сборе для SATA top-air
81158
SATA Внутренний сменный блок для увлажнителя воздуха респираторов
82917
SATA Шланг подачи воздуха для SATA респираторов
97311
SATA ПВХ шланг 4 x 2 x 110мм для SATA респираторов
163535
Кронштейн для SATA top air
163543
Контейнер для SATA top air
176420
О-уплотнение (до июля 2013 года)
199729
О-уплотнение (с июля 2013 года)

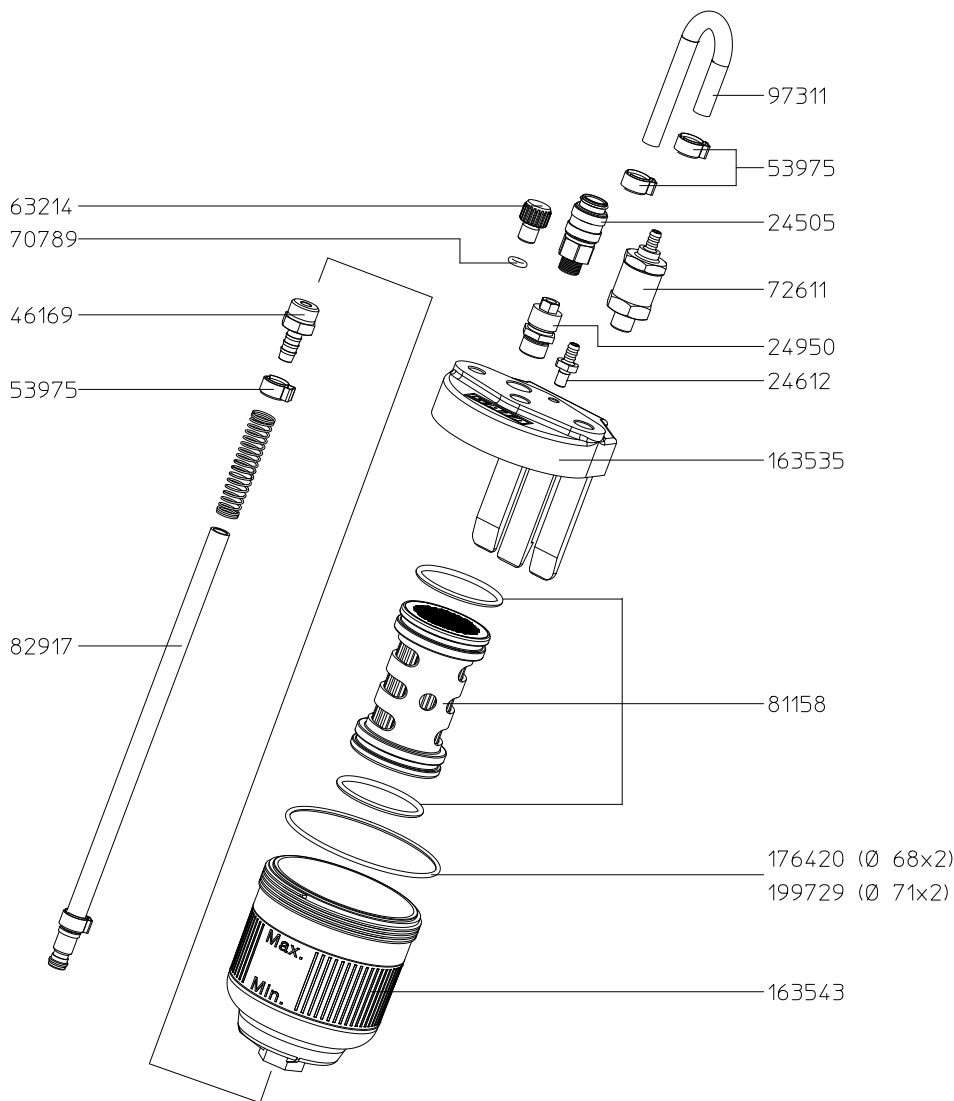

## SATA air warmer

Номер артикула/наим.
1099
Запирающий винт DIN 906 G 1/8-ST, никелированный
1503
SATA Потайной болт M4 x 8 для манометра и регулятора факела, нержавеющая сталь
29413
Ниппель для нагревателя воздуха SATA
53934
SATA Быстрозъёмное соединение для масок SATA vision 2000
65557
рифлёная кнопка

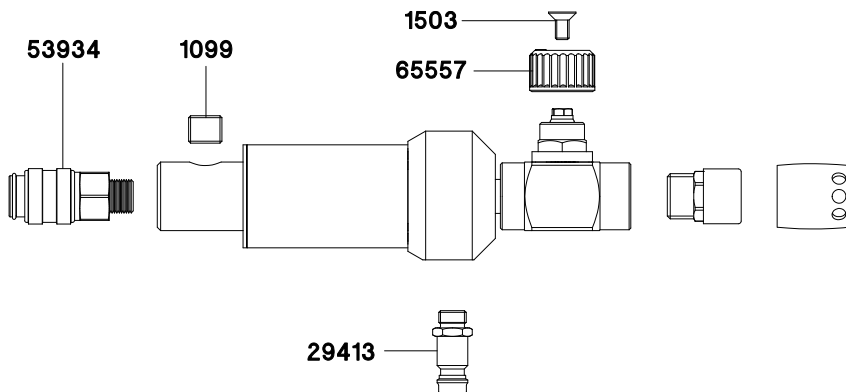

Все цены являются рекомендованными розничными ценами. В тексте возможно наличие неточностей, технических изменений и опечаток.





**filter 484**  
No./Art. No./Ref. 92320



**Filter-Druckminderer**  
**Filter pressure regulator**  
**Filtre à pression à filtre fritté**

Made in Germany  
Betriebsdruck bei 6 bar > 3600 NI/min  
max. Betriebs-Überdruck 15 bar  
max. Betriebs-Überdruck 10 bar  
Betriebsstemperatur 120°C  
max. Betriebsstemperatur 120°C  
Filterpatrone Art. Nr. 22160  
Filterpatrone nach 6 Monaten

Flow at 87 psi > 127 cfm  
max. operating pressure 218 psi  
max. operating pressure 145 psi  
operating temperature 248°F  
max. operating temperature 248°F  
Standard filter cartridge Art. No. 22160  
replace filter cartridge at the latest

Flow at 6 bars > 3600 NI/min  
max. operating pressure 218 psi  
max. operating pressure 145 psi  
operating temperature 120°C  
max. operating temperature 120°C  
Filterpatrone Art. No. 22160  
Filterpatrone nach 6 mois au plus tard

**SATA**  
SATA GmbH & Co. KG  
70806 Kornwestheim/Germany

91684-4016-14  
0 bar → blast → 10 sec.  
P max → blows → (> 70°C, max. 50 sec.)  
soufflé

immer Restflüssigkeit vorhanden, da Schwimmerventil  
There is always remaining liquid because of the float valve  
il y a toujours du liquide restant à cause de la valve à flotteur



# Технологии фильтрации







## SATA® filter 100 prep™/101 prep™/103 prep™



### SATA filter 100 prep/101 prep/103 prep

Технические характеристики	Входное отверстие для воздуха: G 1/2" внутренняя резьба
	Выходное отверстие для воздуха: 1/4" наружная резьба
	Макс. рабочее избыточное давление на входе: 10,0 бар
	Макс. рабочее избыточное давление на выходе: 10,0 бар
	Расход воздуха при 6,0 бар: 800 ст.л/мин
	Макс. температура окружающей среды: 50 °C

### Исполнения

148247	SATA filter 100 prep 2-ступенчатый металлокерамический фильтр/фильтр тонкой очистки, регулятор давления, кран для отвода воздуха (наружная резьба 1/4") (Int.)	
157412	SATA Модуль 101 prep с активированным углём для расширения комби-фильтра для подготовительных зон 100 prep до 103 prep	
157420	SATA Трёхступенчатый комби-фильтр 103 Prep тонкой очистки с активированным углём и регулятором давления для подготовительных зон с отводом с воздушным выходом G 1/4 ext.	

Все цены являются рекомендованными розничными ценами. В тексте возможно наличие неточностей, технических изменений и опечаток.

# Запчасти SATA® filter 103 prep™

Все цены являются рекомендованными розничными ценами. В тексте возможно наличие неточностей, технических изменений и опечаток.

Номер артикула/наим.
15511
Автоматический клапан для спуска конденсата
19158
Манометр 0-10 бар, 50 мм
22137
циклонный отделитель
22160
металлокерамический фильтр
24521
сливной корпус с O-кольцом
148239
редукционный клапан
148270
патроны тонкого фильтра
157362
патроны с активированным углём
148189
Гильза фильтра, с отверстием и покрытием
148197
Гильза фильтра, обработанная, с покрытием

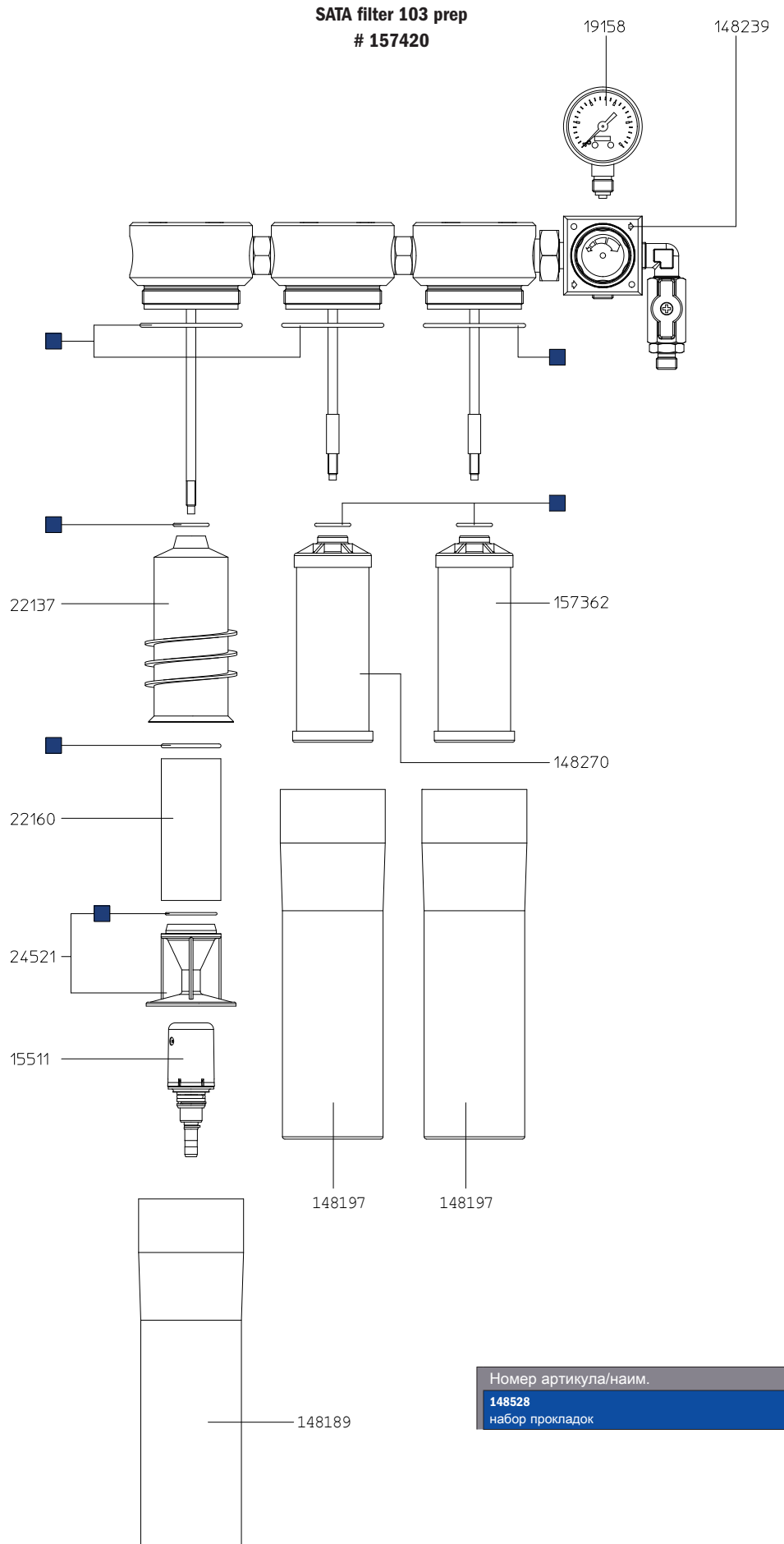

Номер артикула/наим.
148528
набор прокладок

## SATA® filter 414™/424™/434™/464™

### SATA filter 414/424/434/464

Технические характеристики	Входное отверстие для воздуха: G 1/2" внутренняя резьба
	Выходное отверстие для воздуха: 1/4 "наружная резьба
	Макс. рабочее избыточное давление на входе: 15,0 бар
	Макс. рабочее избыточное давление на выходе: 10,0 бар
	Расход воздуха при 6,0 бар: 3 600 ст.л/мин
	Макс. температура окружающей среды: 120 °C
	Макс. температура окружающей среды с активированным углем: 60 °C



Регулятор давления/водоотделитель		
92288	SATA редукционный клапан 420 с манометром 0-10 бар вход и выход воздуха G 1/2 внутренняя резьба	
92213	SATA Одноступенчатый фильтр 414 без регулятора давления с отводом с 2-мя воздушными выходами G 1/4a	
92254	SATA Одноступенчатый фильтр 414 без регулятора давления для установки в воздушную магистраль с соединением G 1/2i без отвода	
92221	SATA Одноступенчатый фильтр 424 с регулятором давления с отводом с 2-мя воздушными выходами G 1/4a	
92262	SATA Одноступенчатый фильтр 424 с регулятором давления для магистральной установки G 1/2i без отвода	
Фильтр тонкой очистки		
92239	SATA Одноступенчатый фильтр 434 тонкой очистки без регулятора давления с отводом с 2-мя воздушными выходами G 1/4a	
92270	SATA Одноступенчатый фильтр 434 тонкой очистки без регулятора давления для установки в воздушную магистраль с соединением G 1/2i без отвода	
Фильтр с активированным углем для переоборудования фильтра SATA filter 444		
141473	SATA Одноступенчатый фильтр 464 с активированным углём добавляемый для расширения 444 фильтра до 484	
92247	SATA Одноступенчатый фильтр 464 с активированным углём с отводом с 2-я шаровыми кранами и масляным индикатором	

Все цены являются рекомендованными розничными ценами. В тексте возможно наличие неточностей, технических изменений и опечаток.

# Запчасти SATA® filter 424™/464™

## SATA filter 424

Номер артикула/наим.
2923
пружина сжатия
2949
Мембрана
15511
Автоматический клапан для спуска конденсата
22046
Манометр 0-10 бар, 50 мм
22137
циклонный отделитель
22160
металлокерамический фильтр
23804
напорный клапан
24471
Пластмассовая гайка с 2 О-кольцами
24489
резьбовой стержень с нагнетательным вен- тилем
24521
сливной корпус с О-кольцом
24554
Втулка фильтра с автоматическим спускным клапаном
80457
Шпindelь
83113
Крепёжная гайка
95851
потайной болт М 5х16
96883
натяжной болт
158808
выход 2х G 1/4 наружная резьба

## SATA фильтр 464

Номер артикула/наим.
24562
Адаптер, комплект с О-кольцом
73890
резьбовой стержень
85373
Патрон активированного угля
158808
выход 2х G 1/4 наружная резьба

## SATA filter 424 # 92221

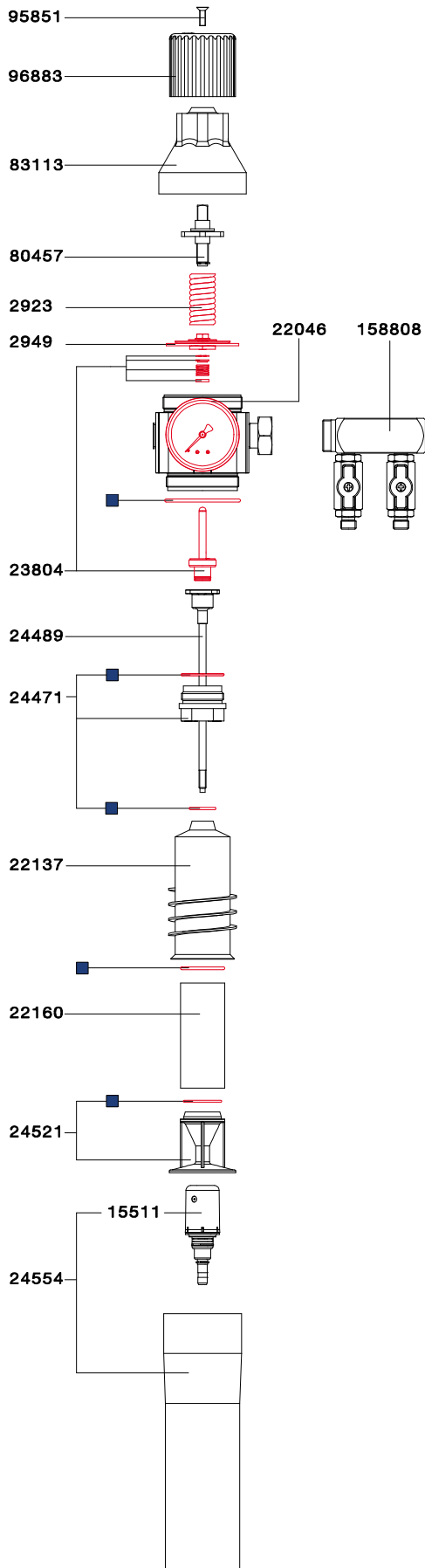

## SATA filter 464 # 92247

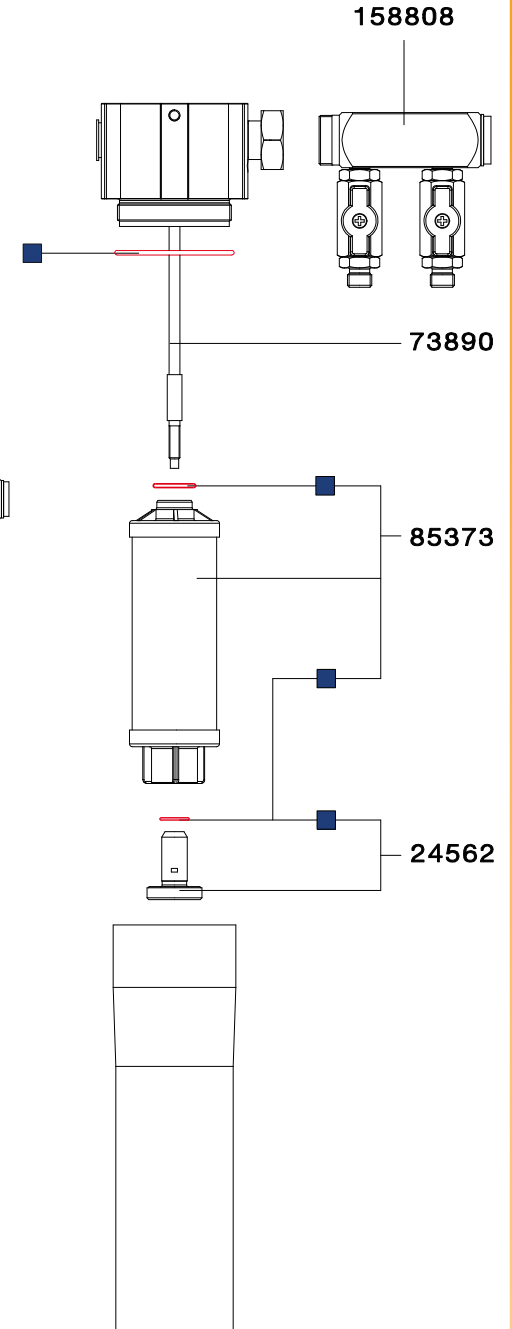

Номер артикула/наим.
94979
Единица сервиса
96750
Набор прокладок

Все цены являются рекомендованными розничными ценами. В тексте возможно наличие неточностей, технических изменений и опечаток.









## SATA® filter 444™/474™/484™



### SATA filter 400

Технические характеристики	Входное отверстие для воздуха: G 1/2" внутренняя резьба
	Выходное отверстие для воздуха: 1/4" наружная резьба
	Макс. рабочее избыточное давление на входе: 15,0 бар
	Макс. рабочее избыточное давление на выходе: 10,0 бар
	Расход воздуха при 6,0 бар: 3 600 ст.л/мин
	Макс. температура окружающей среды: 120 °C
	Макс. температура окружающей среды с активированным углем: 60 °C

### Комбинированный фильтр

92296	SATA filter 444 2-ступенчатый металлокерамический фильтр/фильтр тонкой очистки, регулятор давления, модуль отвода воздуха (наружная резьба 1/4" — 2 шт.) (Int.)	
92833	SATA Двухступенчатый комби-фильтр 444 тонкой очистки с регулятором давления с отводом с 2-мя воздушными выходами G 1/4 ext. на подставке	
92304	SATA Двухступенчатый комби-фильтр 444 тонкой очистки с регулятором давления для установки в воздушную магистраль с соединением G 1/2i без отвода	
92312	2-ступенчатый фильтр (фильтр тонкой очистки/фильтр с активированным углем) SATA filter 474, без регулятора давления, с модулем отвода воздуха (наружная резьба 1/4" — 2 шт.)	
92320	SATA filter 484 3-ступенчатый металлокерамический фильтр/фильтр тонкой очистки/активированный уголь, регулятор давления, модуль отвода воздуха (наружная резьба 1/4" — 2 шт.) (Int.)	
129619	SATA Трёхступенчатый комби-фильтр 484 тонкой очистки с активированным углём, регулятором давления и отводом с 2-мя воздушными выходами G 1/4 ext. на передвижной тележке	
173195	3-ступенчатый фильтр (металлокерамический фильтр/фильтр тонкой очистки/фильтр с активированным углем) SATA filter 484 mobil, регулятор давления, модуль отвода воздуха (с 2 быстроразъемными муфтами), а также шланг для сжатого воздуха 13 мм в чемодане на роликах	

Все цены являются рекомендованными розничными ценами. В тексте возможно наличие неточностей, технических изменений и опечаток.

# Запчасти SATA® filter 444™/474™/484™

Все цены являются рекомендованными розничными ценами. В тексте возможно наличие неточностей, технических изменений и опечаток.

Номер артикула/наим.
2923 пружина сжатия
2949 Мембрана
15511 Автоматический клапан для спуска конденсата
22046 Манометр 0-10 бар, 50 мм
22137 циклонный отделитель
22160 металлокерамический фильтр
23804 резьбовой стержень с нагнетательным вентилем
24471 Пластмассовая гайка с 2 O-кольцами
24489 резьбовой стержень с нагнетательным вентилем
24521 сливной корпус с O-кольцом
24554 Втулка фильтра с автоматическим спускным клапаном
24562 Адаптер, комплект с O-кольцом
73890 резьбовой стержень
78360 прокладка
80457 Шпindelь
81810 сменный элемент фильтра тонкой очистки
83113 Крепёжная гайка
84871 Втулка фильтра
85373 Патрон активированного угля
95851 потайной болт М 5x16
96883 натяжной болт
158808 выход 2x G 1/4 наружная резьба

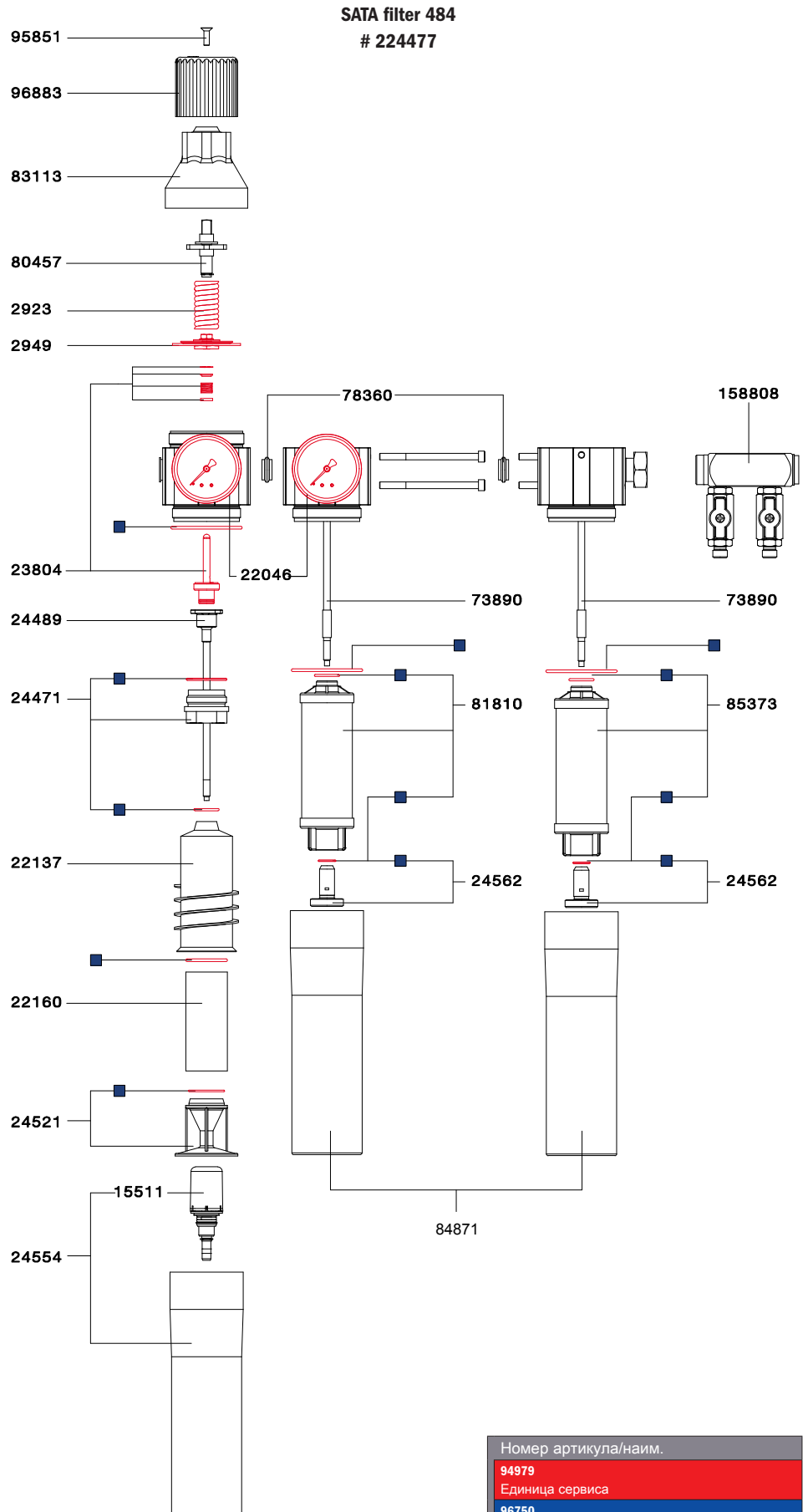

Номер артикула/наим.
94979 Единица сервиса
96750 Набор прокладок

## Принадлежности для серии фильтров SATA®

Фильтрующие патроны		
22160	металлокерамический фильтр для SATA фильтров серии 100, 200, 300 и 400	
81810	сменный элемент фильтра тонкой очистки для SATA фильтров серии 200, 300 и 400	
85373	Патрон активированного угля для SATA фильтров серии 200, 300 и 400	
148270	патроны тонкого фильтра для SATA фильтра серии 100 prep	
157362	патроны с активированным углём для SATA фильтров серии 100 prep	
138933	сервисный набор для SATA фильтра серии 400: бокс для хранения к настенному монтажу с тонкими патронами фильтра(1x) и патронами с активированным углём(1x)	
206151	SATA Фильтр таймер металлокерамический фильтр	
Принадлежности для фильтров		
13599	SATA быстроразъёмное соединение G 1/4 внутренняя резьба	
158824	выход для расширения с 2 шаровыми кранами для SATA фильтров серии 400	
10934	шаровой кран (тефлон) G 1/2 Наружная резьба для входа воздуха SATA фильтр серии 100, 300, 400 и прибор очистки	
9878	SATA Минифильтр G 1/4	
Контроль качества сжатого воздуха		
156299	SATA тестер воздуха распыления воздуха-быстрый тест	
7096	SATA air check set контрольный прибор для оптимального сжатого воздуха	
7666	Мембраны (10x) для SATA air check set	
133587	SATA «Service-Tacho», сервисная табличка для покрасочной кабины, А3, немецкий/английский	
215053	SATA крышка фильтра (5x) для SATA фильтров	

Все цены являются рекомендованными розничными ценами. В тексте возможно наличие неточностей, технических изменений и опечаток.



# Аксессуары

**SATA multi clean 2<sup>®</sup>**  
**SATA**

Trocknen  
Drying  
Séchage

Reinigen  
Cleaning  
Nettoyage

Spritzen  
Spraying  
Projection

Trocknen  
Drying  
Séchage

**SATA**

**SATA clean<sup>®</sup>**  
**- the turbo c**

Reinigen  
Cleaning  
Nettoyage

Trocknen  
Drying  
Séchage

**SATA**

**SATA<sup>®</sup> clean RCS<sup>™</sup>**  
**- compact -**

Reinigen  
Cleaning  
Nettoyage

Trocknen  
Drying  
Séchage

**SATA**

**SATA<sup>®</sup> clean RCS**  
**- micro -**





## SATA® mini set™ 2

### SATA mini set 2

Технические характеристики	Вход и выход воздуха: наружная резьба 1/4"
	Выход материала: наружная резьба 1/4"
	Макс. давление материала в баке: 2,5 бар
	Вес: 2,4 кг
	Бак и крышка из алюминия







Арт. №	Исполнения		
120840	SATA mini set 2, Резервуар высокого давления материала 2 л, простой редукционный клапан		
56408	SATA mini set 2 с форсункой SATAjet 3000 K RP 1,1 трубка для материала, фильтр для материала 60 msh, пара шлангов 1,5 м, одинарный редуктор		
83444	SATA mini set 2 с форсункой SATAjet 3000 K HVLP 1,2, трубка для материала, фильтр для материала 60 msh, пара шлангов 1,5 м, одинарный редуктор		

### Принадлежности для SATA mini set 2

5868	Наплечный ремень для SATA mini set 2		
19869	SATA Набор шлангов (2шт) 9x9мм, длиной 1,5м для напорного бачка 2л		

### Система для распыления разделительных средств SATA

187740	Система для распыления разделительных средств SATA с форсункой SATAMinijet 1000 K RP 0,3, бак 2 л, двойной редуктор, макс. рабочее давление 2,5 бар, пара шлангов 3 м		
187708	SATA Набор шлангов (2шт) 6x6мм, длиной 3м для напорного бачка 2л		
187450	SATAMinijet 1000 K RP насадка 0.3 подключение материала G 1/4 наружная резьба		
187419	SATA Штуцер подачи материала с резьбой 1/4" для minijet 1000 K RP		
187690	SATA Фильтр материала 60 msh для minijet 1000 K RP		
57232	2,0 л резервуар высокого давления, компл. с ручкой и двойной редукционный клапан		

Шланги и пары шлангов см. стр. 120 и 121.

Все цены являются рекомендованными розничными ценами. В тексте возможно наличие неточностей, технических изменений и опечаток.

## Запчасти SATA® mini set™ 2

Все цены являются рекомендованными розничными ценами. В тексте возможно наличие неточностей, технических изменений и опечаток.

Номер артикула/наим.
17384
Редуктор с манометром 0–4 бар, предохранительный клапан 2,5 бар
20677
Комплект быстроизнашивающихся частей для редукционного клапана
23085
Предохранительный клапан PN 2,5, наружная резьба G 1/4"
50195
SATA Набор из 2-х фильтров нижнего бачка для jet/H, LM и GR-92
62075
Манометр 0-4 бар, 50 мм, красная отметка при 2,5 бар
88484
Обратный клапан
120733
Резьбовая заглушка (упаковочная единица 2 шт.)
120717
2,0 л резервуар высокого давления, без крышки
120725
Всасывающая труба
120758
Ручка для переноски, в сборе
120808
уплотнительное кольцо (4x)
120816
SATA Набор винтов (2шт.) понижения давления для напорного бачка SATA mini set 2
122481
2,0 л резервуар высокого давления, компл. с ручкой, без арматур
149617
Накидная гайка
153775
Навинчивающаяся крышка
158204
Соединительный ниппель

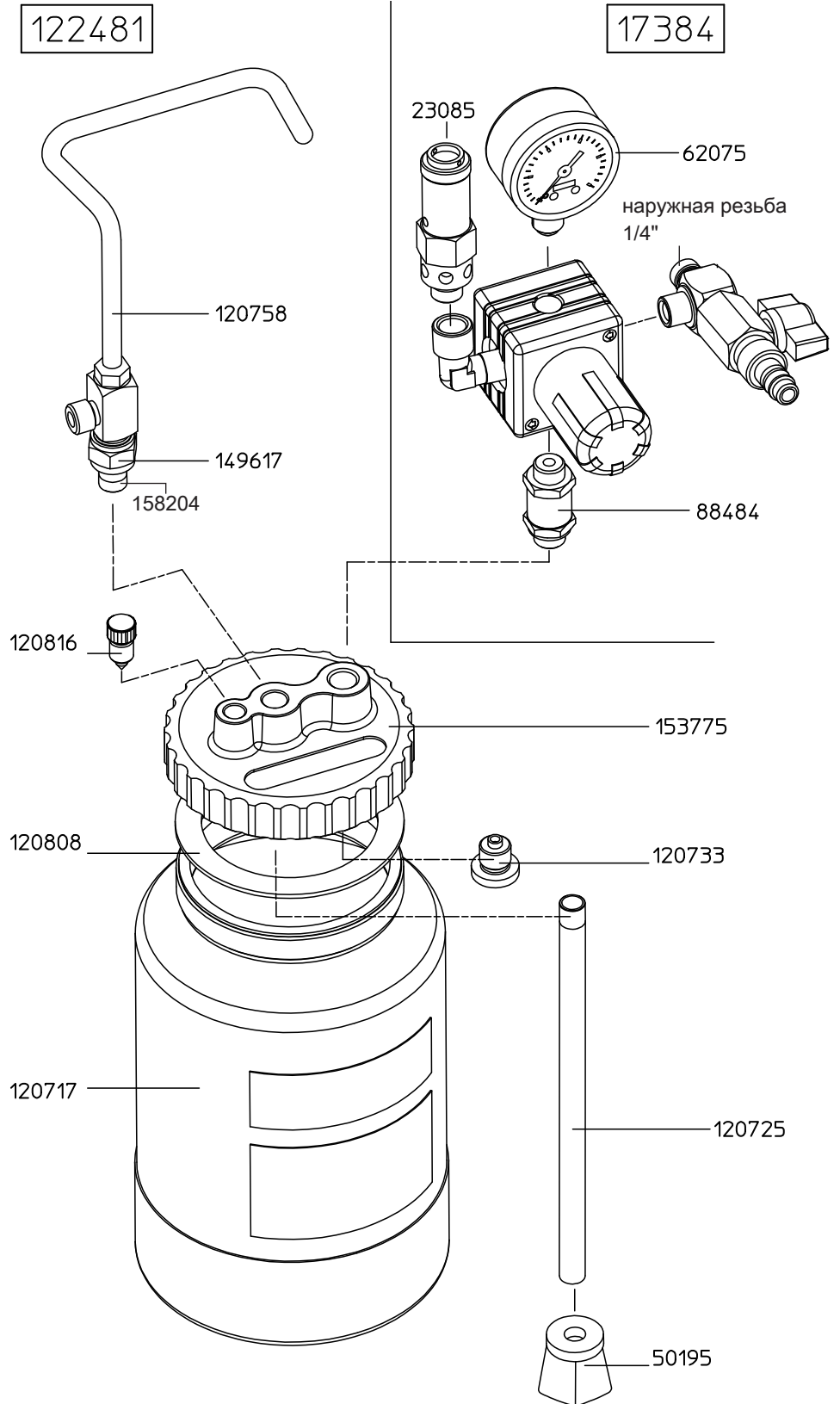

# SATA® paint set™ 10



## SATA paint set 10

Технические характеристики	Вход и выход воздуха: наружная резьба 1/4"   Выход материала: наружная резьба 1/2"
	Макс. давление материала в бачке: 3 бар
	Общий вес / вес крышки: 8 кг/от 3,9 кг
	Внутренняя высота/ширина: 268 мм/ø 217 мм
	Бак из высококачественной стали, крышка с покрытием

Арт. №	Особенности
--------	-------------

Одноступенчатый редуцирующий клапан	Двухступенчатый редуцирующий клапан	Вставная емкость	Ручная мешалка	Пневматическая мешалка с редуктором	

### Комплект SATA paint set 10 с ...

14662	x						
201079	x		x				
199257	x			x			
14654	x		x	x			
14647		x					
201087		x	x				
199265		x		x			
199273		x			x		
14639		x	x	x			
14373	повышенная плата для 2. подключения пистолета (воздух и материал) для SATA paint set 10 - выполненный из нержавеющей стали с шаровым краном из тефлона						

SATAjet 3000 K RP, 1.1, трубкой для подачи материала, фильтром 60 меш, парой шлангов 9x9 мм, длиной 6 м

16782		x				
-------	--	---	--	--	--	--

### Аксессуары

47530	Вставная емкость, высококач. сталь для SATA paint set 10		
138917	Дополнительная плата за стояк, кран и угол из нержавеющей стали для SATA paint set 10		

Все цены являются рекомендованными розничными ценами. В тексте возможно наличие неточностей, технических изменений и опечаток.

# Запчасти SATA® paint set™ 10

Все цены являются рекомендованными розничными ценами. В тексте возможно наличие неточностей, технических изменений и опечаток.

Номер артикула/наим.
17376
Трубная гайка, внутренняя резьба G 1/4", никелированная
18937
манометр 0-4 бар, 50 мм, красная отметка при 3 бар
18945
Предохранительный клапан PN 3, наружная резьба 1/4"
18952
Шаровый кран (Тефлон) 3/8" (наружная резьба) x 1/2" (наружная резьба) отвод материала
19000
Ручка для переноски, в сборе
19018
Двойной редуктор в компл. с манометром и предохранительным клапаном 3,0 бар
19026
Простой редукционный клапан, компл.
19034
Болт с проушиной
19042
Подкладная шайба 13, оцинкованная
19158
Манометр 0-10 бар, 50 мм
19166
Кран для выпуска воздуха, в сборе, 3/8" (наружная резьба)
22129
шаровый кран(Тефлон), компл., G 3/8 x G 1/4
24281
Крышка, черная, с покрытием RILSAN, с прижимными петлями и тройником
24315
Круглая ручка М 12
25890
уплотнительное кольцо, Медь 13x18x1
27573
Предохранительное кольцо 12x1, оцинкованное
72561
Болт
72769
прокладочное кольцо
79863
Шестигранная гайка G 3/8" (внутренняя резьба), высококач. сталь
88484
Обратный клапан
20677
Комплект быстроизнашивающихся частей для редукционного клапана

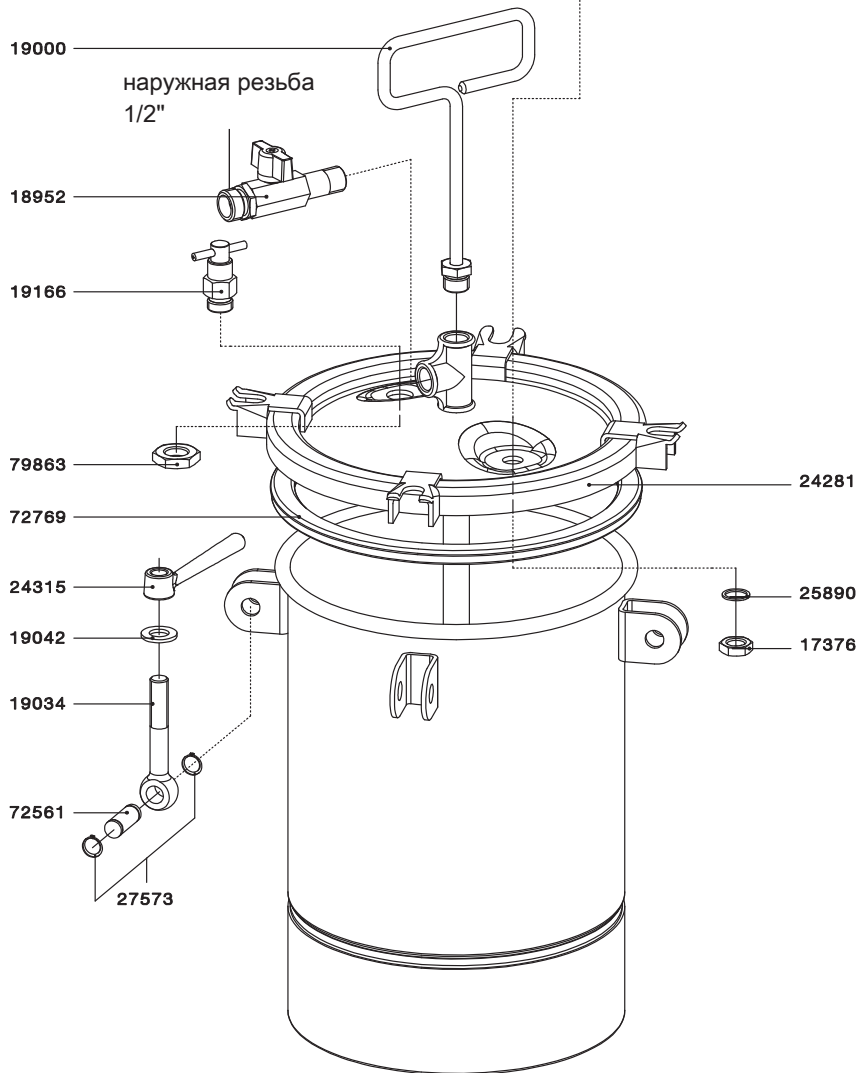
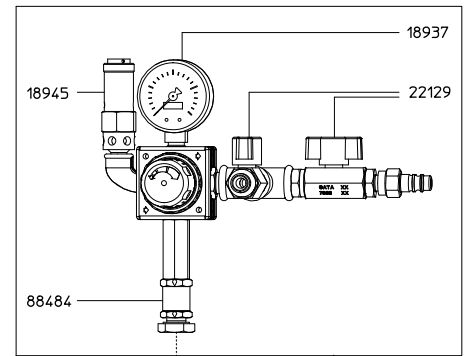
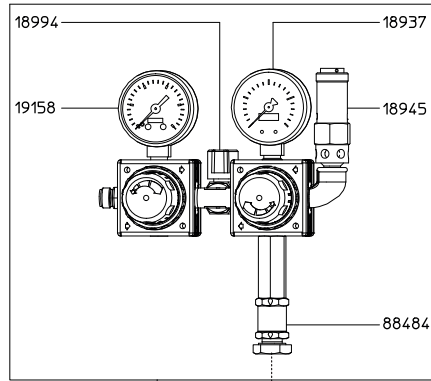



## Бак для подачи материала под давлением SATA® 24 л / 48 л



### SATA FDG 24N / SATA FDG 48N

Технические характеристики	Вход и выход воздуха: наружная резьба 1/4"   Выход материала: наружная резьба 1/2"
Бак и крышка из высококачественной стали	Макс. давление материала в баке: SATA FDG 24: 6 бар   SATA FDG 48: 4 бар
	Общий вес / вес крышки: SATA FDG 24: 24 кг/от 6,9 кг   SATA FDG 48: 31 кг/от 8,6 кг
	Внутренняя высота/ширина: SATA FDG 24: 369 мм/ø 297 мм   SATA FDG 48: 486 мм/ø 362 мм

Арт. №	Особенности						
	Одноступенчатый редукционный клапан	Двухступенчатый редукционный клапан	Вставная емкость	Ручная мешалка	Пневматическая мешалка без редуктора	Пневматическая мешалка с редуктором	Электро-механическая мешалка

SATA FDG 24N* с ...							
177725	x		Опционально (без возможности дооснащения, при заказе просьба проконсультироваться)				
177733	x			x			
177741	x				x		
177758	x					x	
177766	x						x
177774		x					
177782		x			x		
177790		x				x	
177808		x					x
177816		x					
181990	Повышенная цена для 2-ого присоединения пистолетов (воздух и материал), из нержавеющей стали для SATA FDG 24 N						

SATA FDG 24U* с ...							
186189	x						
195370		x					

SATA FDG 48N* с ...							
177824	x		Опционально (без возможности дооснащения, при заказе просьба проконсультироваться)				
177832	x			x			
177840	x				x		
177857	x					x	
177865	x						x
177873		x					
177881		x			x		
177899		x				x	
177907		x					x
177915		x					
177923	Повышенная цена для 2-ого присоединения пистолетов (воздух и материал), из нержавеющей стали для SATA FDG 48 N						

Аксессуары							
31302	Вставная емкость, высококач. сталь для SATA FDG 24 N						
47639	Вставная емкость, высококач. сталь для SATA FDG 48 N						
14332	Ходовая тележка, в сборе для SATA FDG 48 N						
46037	Ходовая тележка, в сборе для SATA FDG 24 N и SGE						

Все цены являются рекомендованными розничными ценами. В тексте возможно наличие неточностей, технических изменений и опечаток.

## Запчасти бака для подачи материала под давлением SATA® 24 л / 48 л

### SATA FDG 24 N

Номер артикула/наим.
3525
Ручная мешалка, в сборе, исполнение из высококачественной стали
9472
прокладка, EPDM-профильный шнур зелёный
12294
Отвод материала, высококач. сталь, наружная резьба 1/2"
19158
Манометр 0-10 бар, 50 мм
19166
Кран для выпуска воздуха, в сборе, 3/8" (наружная резьба)
19174
Крышка для заправочного штуцера
19182
Уплотнение для крышки заправочного штуцера
19224
Двойной редуктор в компл. с манометром и предохранительным клапаном 6,0 бар
19232
Сальник (упаковочная единица 3 шт.) для ручной мешалки
19380
предохранительный клапан PN 6, G 3/8
22269
O-уплотнение
31302
Вставная емкость, высококач. сталь
19216
Одинарный редуктор, в сборе с манометром и предохранительным клапаном, макс. давление 6,0 бар

### SATA FDG 48 N

Номер артикула/наим.
3913
Ручная мешалка, в сборе, исполнение из высококачественной стали
12294
Отвод материала, высококач. сталь, наружная резьба 1/2"
12880
Двойной редуктор в компл. с манометром и предохранительным клапаном 4,0 бар
12922
Одинарный редуктор, в сборе с манометром и предохранительным клапаном, макс. давление 4,0 бар
18960
манометр 0-6 бар, 50 мм, красная отметка при 4 бар
19158
Манометр 0-10 бар, 50 мм
19166
Кран для выпуска воздуха, в сборе, 3/8" (наружная резьба)
19174
Крышка для заправочного штуцера
19182
Уплотнение для крышки заправочного штуцера
19232
Сальник (упаковочная единица 3 шт.) для ручной мешалки
19349
Предохранительный клапан PN 4, наружная резьба 3/8"
22269
O-уплотнение
47639
Вставная емкость, высококач. сталь
173989
уплотнительное кольцо

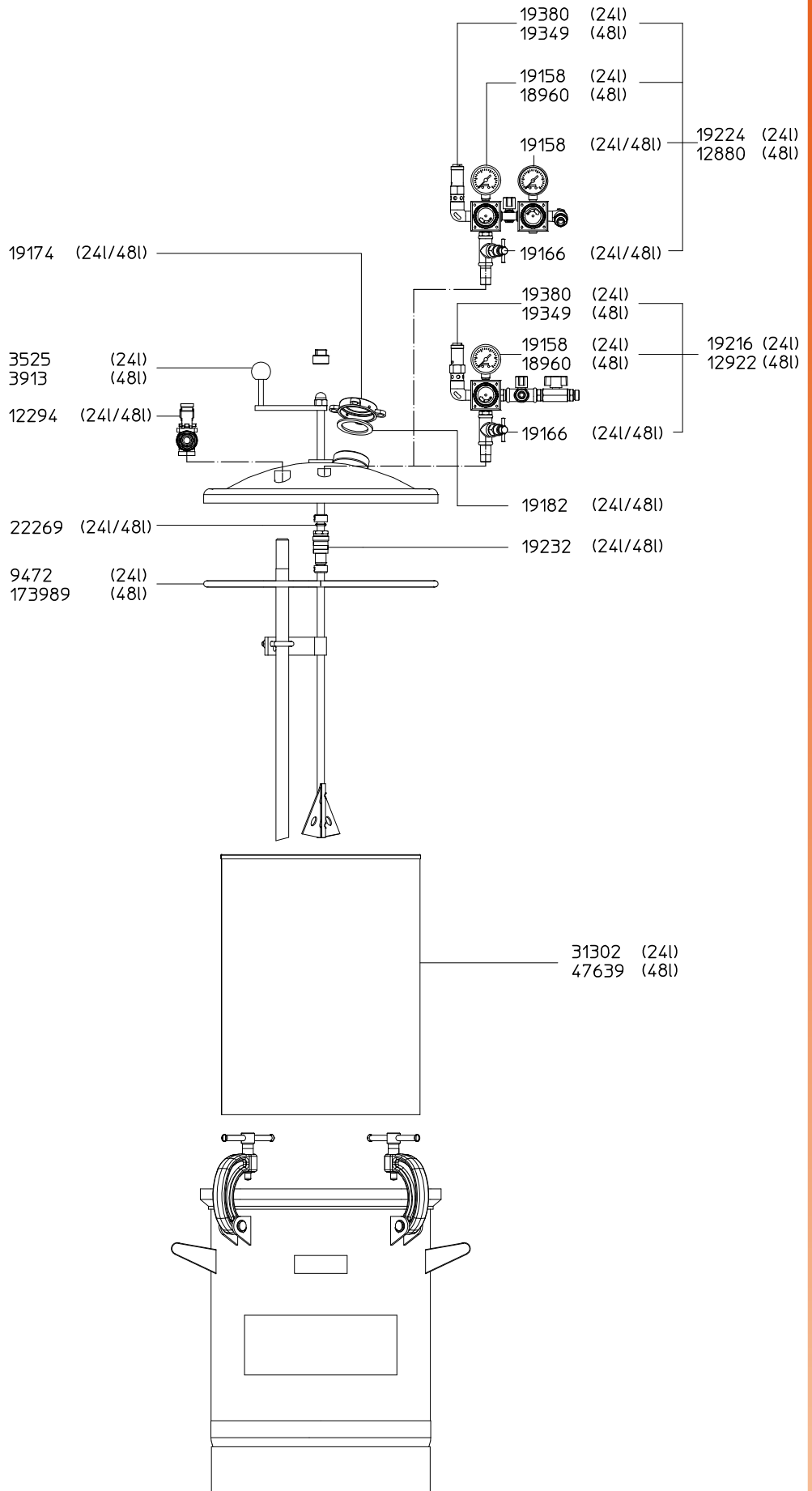

Все цены являются рекомендованными розничными ценами. В тексте возможно наличие неточностей, технических изменений и опечаток.



# SATA® vario top spray™



## SATA vario top spray

Технические характеристики	Передаточное отношение: 1:1
	Избыточное давление материала: 8,0 бар
	Объемный расход материала (при 220 DH): 32 l/min.
	Мин. давление воздуха на входе: 1,0 бар
	Макс. давление воздуха на входе: 8,0 бар
Материал и вес без навесных деталей:	Алюминий: 6 kg Высококачественная сталь: 12 kg

## Варианты исполнения из алюминия

81661	SATA vario top spray S, двухмембранный насос 1:1, на штативе, с регулятором давления материала, всасывающим патрубком и 1 соединением для подключения пистолета	
61507	SATA vario top spray W, двухмембранный насос 1:1, с настенным креплением, регулятором давления материала, всасывающим патрубком и 1 соединением для подключения пистолета	
61515	SATA vario top spray F, двухмембранный насос 1:1, на тележке, с регулятором давления материала, всасывающим патрубком и 1 соединением для подключения пистолета	
63974	SATA vario top spray F, двухмембранный насос 1:1, на тележке, с регулятором давления материала, всасывающим патрубком и 2 соединениями для подключения пистолетов	
138941	SATA vario top spray FFB, двухмембранный насос 1:1, на тележке, с верхним баком, с регулятором давления материала, без всасывающего патрубка, с 1 соединением для подключения пистолета, без пистолета и шлангов	
62745	SATA vario top spray FFB, двухмембранный насос 1:1, на тележке, с верхним баком, с регулятором давления материала, всасывающим патрубком, с 1 соединением для подключения пистолета	

## Варианты исполнения: насос и детали, проводящие материал, из высококачественной стали

81406	SATA vario top spray S, двухмембранный насос 1:1, из нержавеющей стали, на штативе, с регулятором давления материала, всасывающим патрубком и 1 соединением для подключения пистолета	
72678	SATA vario top spray W, двухмембранный насос 1:1, из нержавеющей стали, с настенным креплением, регулятором давления материала, всасывающим патрубком и 1 соединением для подключения пистолета	
72694	SATA vario top spray F, двухмембранный насос 1:1, из нержавеющей стали, на тележке, регулятором давления материала, всасывающим патрубком и 1 соединением для подключения пистолета	
138958	SATA vario top spray FFB, двухмембранный насос 1:1, из нержавеющей стали, передвижной, с регулятором давления материала, верхним баком, без всасывающего патрубка, с 1 соединением для подключения пистолета	
95109	SATA vario top spray FFB, двухмембранный насос 1:1, из нержавеющей стали, на тележке, с верхним баком, регулятором давления материала, всасывающим патрубком и 1 соединением для подключения пистолета	

Шланги и пары шлангов см. стр. 120 и 121.

Все цены являются рекомендованными розничными ценами. В тексте возможно наличие неточностей, технических изменений и опечаток.

# Запчасти SATA® vario top spray™

Все цены являются рекомендованными розничными ценами. В тексте возможно наличие неточностей, технических изменений и опечаток.

Номер артикула/наим.
17483 Тележка в сборе для SATA vario top spray
19158 Манометр 0-10 бар, 50 мм
19851 Фильтр для шланга (10 шт) для SATA spray mix и vario top spray
23986 Коннектор для подключения второго краскопульта в сборе для SATA vario top spray
24240 Регулятор давления в сборе 0 – 10 bar SATA vario top spray
74187 Подающий цилиндр в сборе, версия для водорастворимых материалов для SATA vario top spray
81604 6-гранная отвертка для монтажа
82107 Двойной регулятор в сборе 0-10 бар SATA vario top spray
149716 Верхний бачок 6 л с крышкой для SATA vario top spray
149732 Штифт контейнера для SATA vario top spray
149740 Прокладка контейнера для SATA vario top spray
149948 Фильтр 20 msh (2 шт) для контейнера SATA vario top spray
156026 Манометр 0 – 6 бар, 50 мм, G 1/4 для SATA vario top spray
29918 Стопор подачи материала для Spray-Mix, Vario-Top-Spray и Multi-Top

	Стандарт	Высококачественная сталь
1	61192 Двойной диафрагменный насос 1:1, коррозионно-устойчивое покрытие, соединение подачи материала M 25 x 1.5, наружная резьба, подача воздуха 1/4" (наружная резьба), кабель заземления для SATA vario top spray	88641 Двойной диафрагменный насос 1:1, нержавеющая сталь подключение M 25 x 1.5 наружная резьба, подача воздуха 1/4" наружная резьба, без заземляющего кабеля для SATA vario top spray
2	24422 SATA Регулятор давления подачи материала в сборе для SATA Vario Top Spray мембранного насоса	25338 SATA Регулятор давления подачи материала в сборе для SATA Vario Top Spray мембранного насоса, версия из нержавеющей стали
3	72918 Коннектор для подключения второго краскопульта в сборе для регулятора SATA vario top spray	57570 Коннектор для второго краскопульта для SATA vario top spray, нержавеющая сталь
4	62232 Подающий шланг в сборе для SATA vario top spray	45047 Подающий шланг в сборе, ниппели из нержавеющей стали для SATA vario top spray
5	73866 Подающий патрубок в сборе с фильтром для SATA vario top spray	74203 Подающий патрубок в сборе для SATA vario top spray, нержавеющая сталь
6	79921 Подающий патрубок с цилиндром и фильтром в сборе, для SATA vario top spray	80879 Подающий патрубок в сборе для мобильной версии SATA vario top spray без бачка, нержавеющая сталь
7	74245 Фильтр, размер ячеек 0,5 для SATA VARIO top-spray для водорастворимых материалов	74237 Фильтр, размер ячеек 0,5 для SATA VARIO top-spray для водорастворимых материалов
8	41384 Резьбовой ниппель G 1/2, никелированный	82941 Двойной ниппель 1/2" наружная резьба, нержавеющая сталь для SATA FDG 24/48, vario top spray
9	41368 Угловой ниппель G 1/2" (внутренняя резьба), гальванизация	56564 Угловой переходник 90° для шарового крана SATA FDG and vario top spray, нержавеющая сталь
10	82909 Конвертер для контейнера SATA Top-Spray	74211 Конвертер для контейнера SATA VARIO top-spray для водорастворимых материалов
11	37986 Запасной контейнер 6,0 л в сборе с шаровым клапаном и кронштейном для SATA vario top spray	37226 Запасной контейнер 6,0 л для водорастворимых красок в сборе с шаровым клапаном и кронштейном для SATA vario top spray

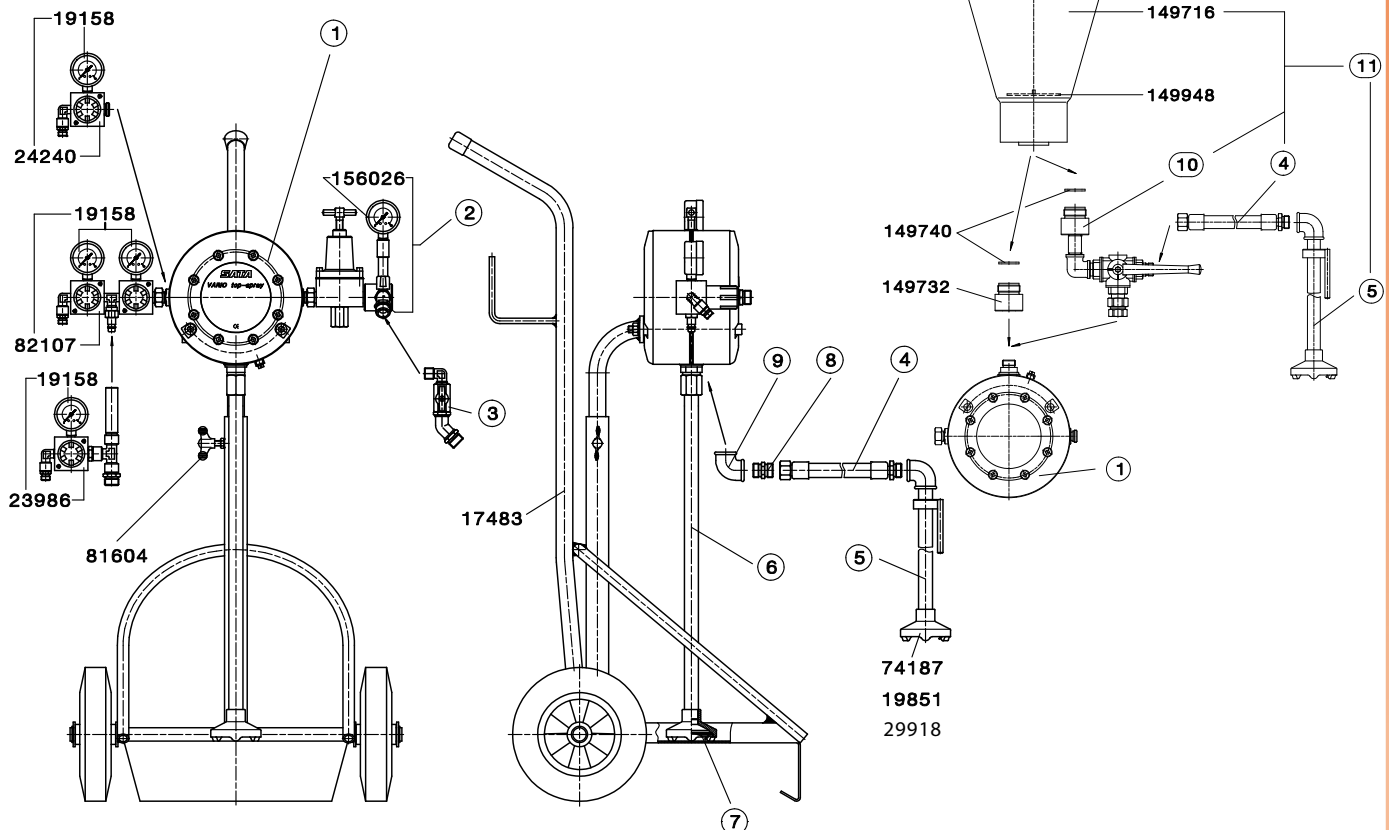



# Запчасти SATA® vario top spray™: насосы

Номер артикула/наим.	Набор
45195 набор прокладок	1
60012 SATA Ремонтный комплект для мембраны Vario Top Spray насоса	2
60038 SATA Ремонтный комплект для узла управления Vario Top Spray насоса	3
60228 SATA Ремонтный комплект клапанов для Vario Top Spray насоса	4
60301 SATA Ремонтный комплект несущего штока Vario Top Spray насоса	5
60657 SATA Ремонтный комплект несущего элемента Vario Top Spray насоса	6

**Мы рекомендуем всегда использовать указанные выше наборы уплотнений и ремкомплекты и заменять все уплотнения и узлы, существенные с точки зрения функционирования.**

**Запчасти в наборах уплотнений и ремкомплектах:**

Номер артикула/наим.	В набор входит:
16709 прокладка	4
46763 O-уплотнение	1 3 5
46821 O-уплотнение	1 3 5
47092 O-уплотнение	1
47209 Прокладка для диафрагменного насоса Top-Spray	1 3
47514 уплотнительное кольцо	1 3 5
48454 Прокладка D 72 x T 1 для диафрагменного насоса Top-Spray	1 6
49585 Уплотнительное кольцо 10 x 2 mm, для глушителя масок SATA (No. 80-4130)	1
51466 Штифт для диафрагменного насоса Top-Spray	6
62257 Кран для SATA vario top spray	4
62265 Диафрагма в сборе для SATA vario top spray	2
62273 Подшипник в сборе для SATA vario top spray	4
62281 Седло клапана D12 для Vario-Top- Spray	4
62299 Профиль 17,2 x 28,2 x 5,4 для Vario-Top- Spray	1 2 3 4 5 6
62307 O-уплотнение	1 4
62943 O-уплотнение	1 6
63479 Плоский клапан 24 x 19 мм для SATA vario top spray	3
63487 SATA Несущий шток в комплекте с уплотнительным кольцом 10,82x1,78 для Vario Top Spray насоса	5
63495 Седло клапана 48 мм для SATA vario top spray	3

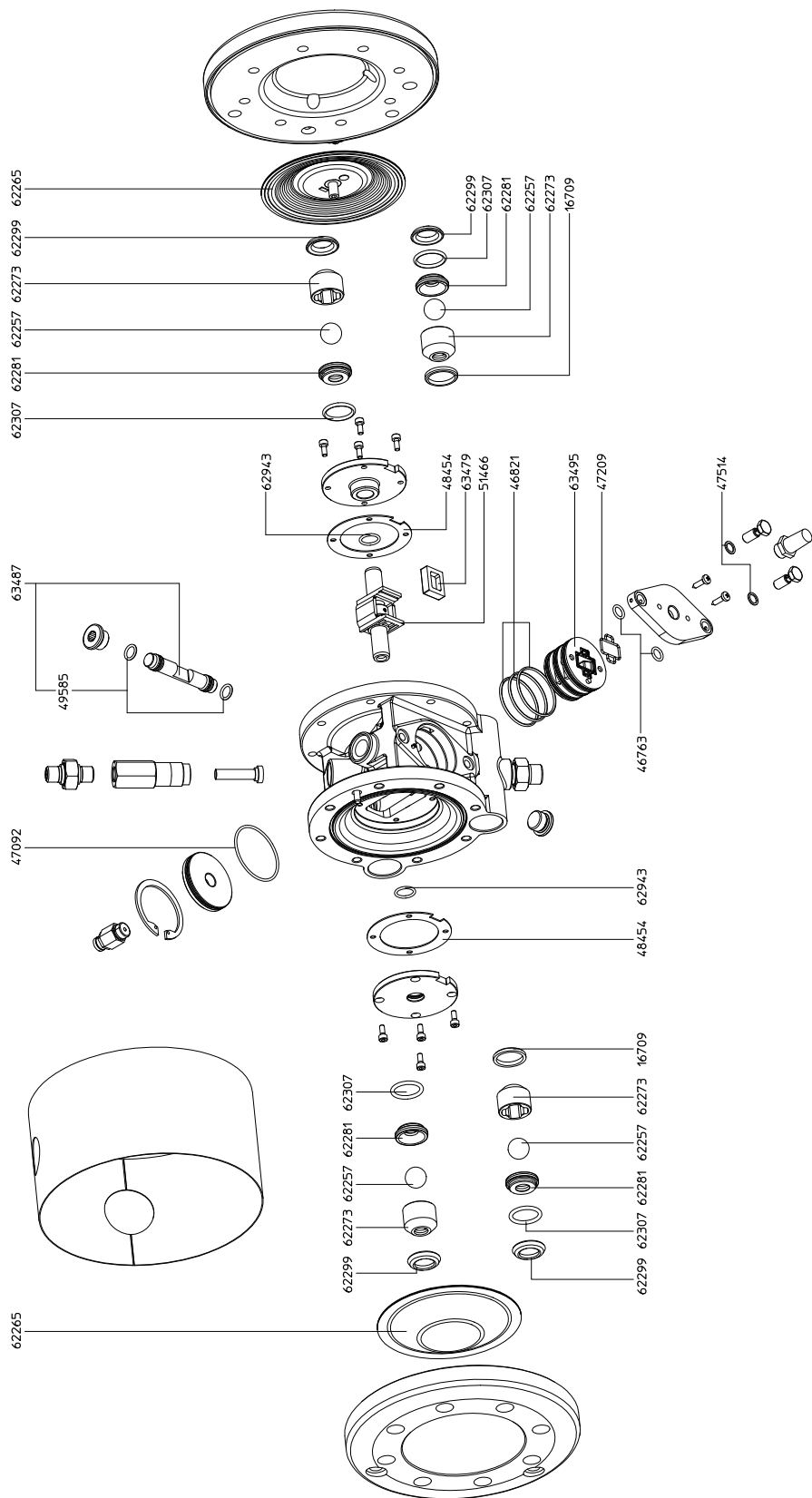

Все цены являются рекомендованными розничными ценами. В тексте возможно наличие неточностей, технических изменений и опечаток.

# Запчасти: регулятор для точной настройки давления материала

**Номер артикула/наим.**

7989	шаровой кран(Тефлон) с ручкой, без соединения
21998	нажимной диск
22376	Упорный винт
78766	Гайка для шарового крана для фильтров серии 400 и SATA vario top spray
78774	Вкладыш для регулятора давления SATA vario top spray
78824	Пружина для регулятора давления SATA vario top spray
78832	Кулачок для регулятора давления SATA vario top spray
80283	Диафрагма для регулятора давления
80291	Плунжер для регулятора давления
156026	Манометр 0 – 6 бар, 50 мм, G 1/4 для SATA vario top spray

**Стандартное исполнение**

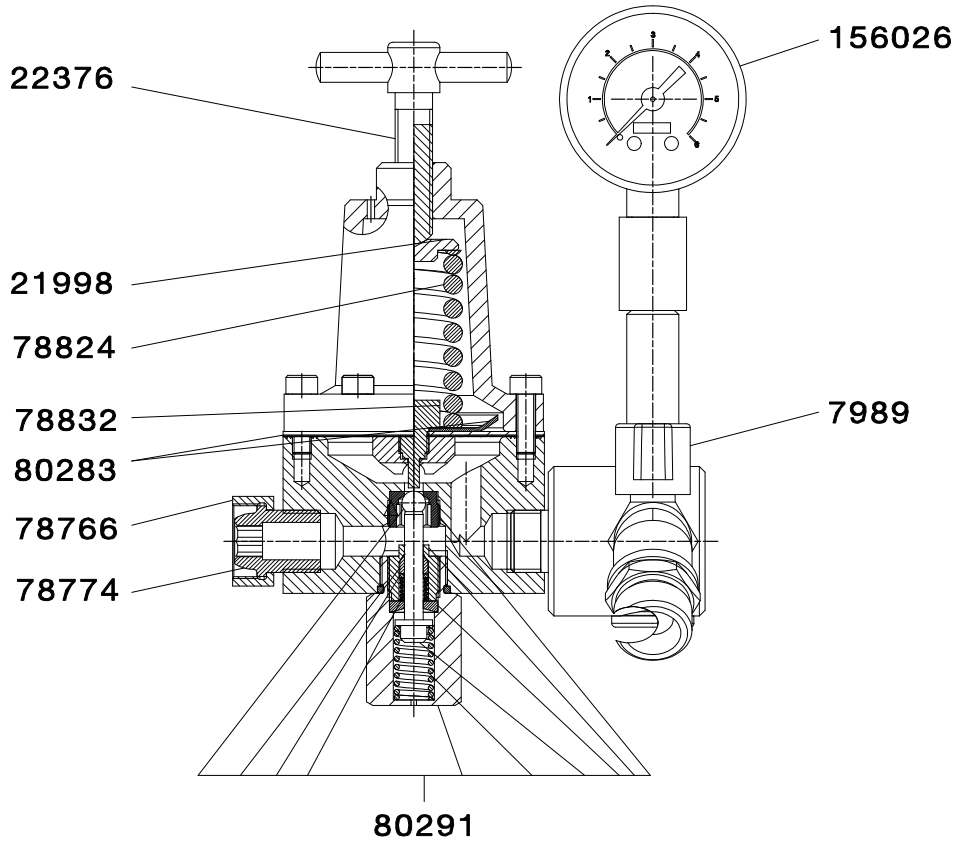

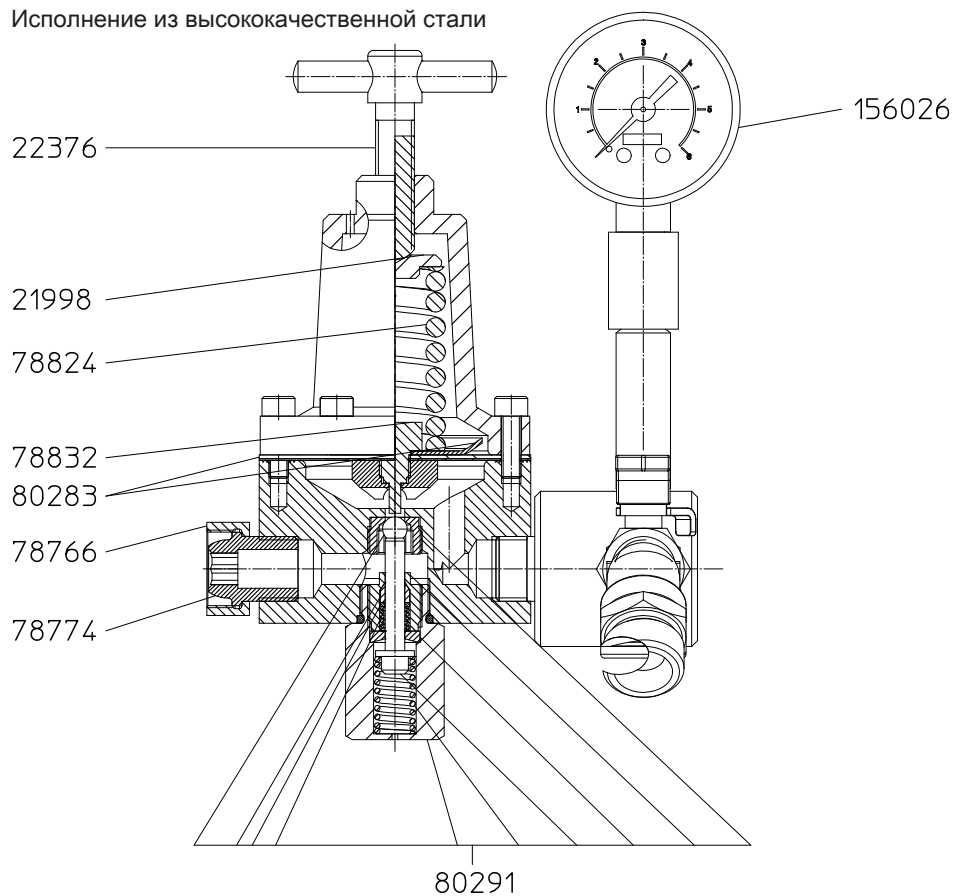

**Исполнение из высококачественной стали**



Все цены являются рекомендованными розничными ценами. В тексте возможно наличие неточностей, технических изменений и опечаток.

## Оборудование для струйной обработки / обдувочные пистолеты



Пескоструйное оборудование		
17335	SATA Пескоструйный пистолет с карбидной вставкой сопла и внешней подачей материала	
39172	Набор для пескоструйной обработки: пескоструйный пистолет, покрытие из карбид вольфрама, маска и перчатки	
38166	SATA Пескоструйная установка SGE с тележкой, контейнером для абразивного материала, пистолетом с карбидной вставкой сопла, защитной маской	

Обдувочные пистолеты		
15156	SATA blow gun Обдувочный пистолет со стандартным соплом	
26070	Стандартное сопло для обдувочного пистолета 15156	
15180	SATA Обдувочный пистолет с бесшумным соплом	
77586	Сопло с пониженным уровнем шума для обдувочного пистолета 15180	
15214	SATA blow gun Обдувочный пистолет с многофункциональным соплом и быстросъёмным соединением	
26047	SATA Многофункциональное сопло для обдувочного пистолета 15214	
133306	SATA Обдувочное сопло с быстрым разъёмом	

Все цены являются рекомендованными розничными ценами. В тексте возможно наличие неточностей, технических изменений и опечаток.  Отсутствует сертификат, поставка в страны таможенного союза невозможна!

# Запчасти: оборудование для струйной обработки



Номер артикула/наим.
12831
Гайка М 14 x 1,5, гальванизированная для подающего патрубка SATA UBE
17699
SATA HMO защитная маска
21154
SATA Сопло с карбидной вставкой для пескоструйного пистолета
21220
Ниппель 1/4" наружная резьба для SGE
21444
0,6 л пластиковые -подвесной кружки без крышки
21451
Крышка для пластикового бачка 0,6 л
27631
Шаровый кран 1/4" (наружная) x G 1/4" (внутренняя) для SGE-spray gun
27722
SGE воздушный шланг 9 мм, 10 м
27730
SGE шланг подачи материала 9 мм, 5 м с подающим патрубком
27755
Подающий патрубок для SGE
33696
Крышка, в сборе
38141
SATA SGE пескоструйный пистолет с твердосплавным соплом и нижним бачком
64394
Пластиковые диски (5 шт) для маски HMO
64402
Стекланный экран (5 шт) для маски HMO
36194
Контейнер для песка для SGE

# 17335

21154

12831

21451

21444

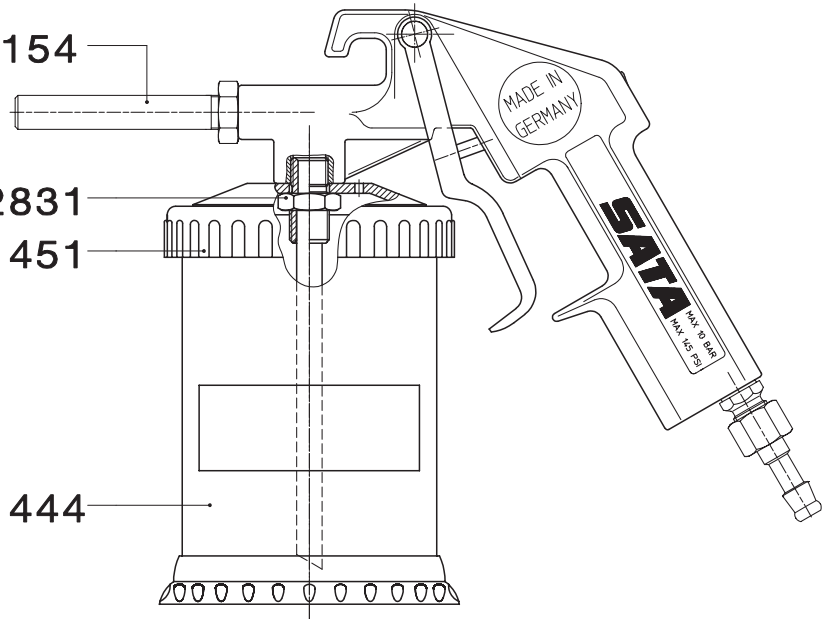

# 38166

21220

21154

38141

27631

27722

27730

27755

33696

36194

64394

64402

17699

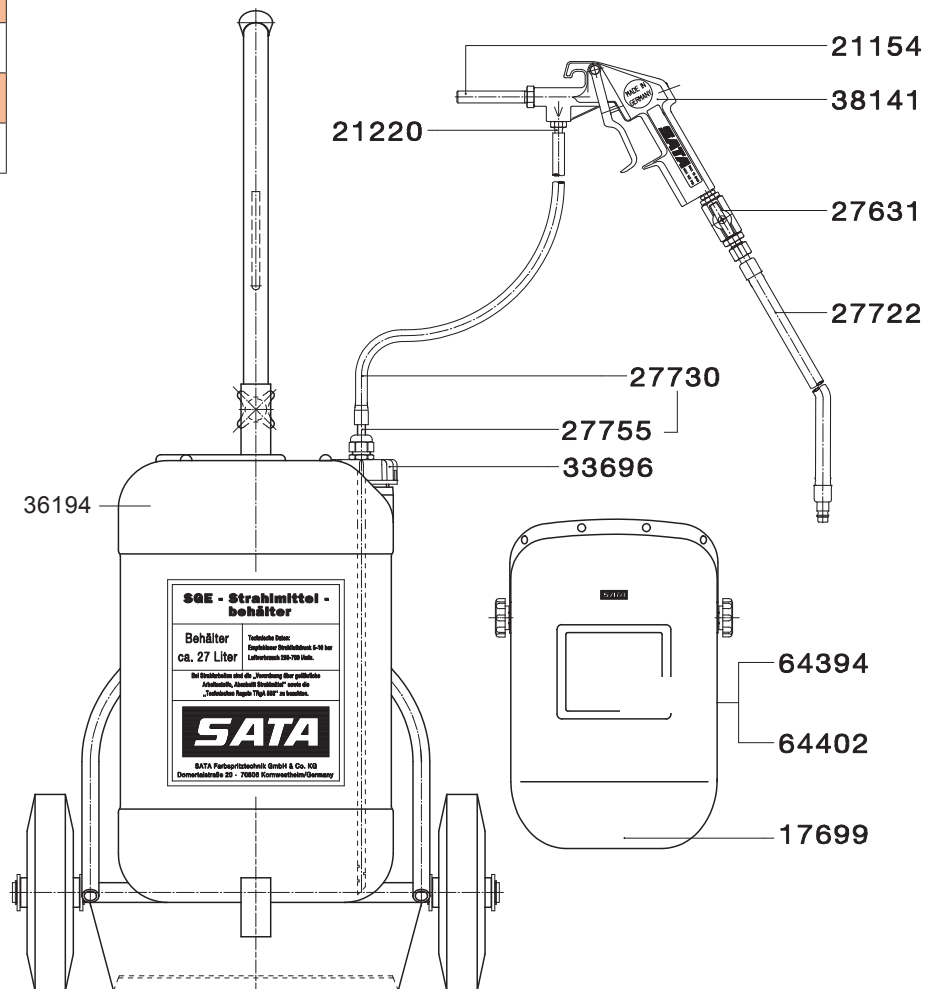







Отсутствует сертификат, поставка в страны таможенного союза невозможна!

Все цены являются рекомендованными розничными ценами. В тексте возможно наличие неточностей, технических изменений и опечаток.





## Защита от коррозии

Консервация пустот		
9795	SATA HRS пистолет-распылитель высокого давления, с бачком 1,0 л (макс.10 бар),без регулятора количества материала, гибкий нейлоновый и крючковидный зонд(16113 и16139) а так же жёсткий зонд (16071)	
12658	SATA HRS пистолет-распылитель высокого давления, с бачком 1,0 л (макс.10 бар), с регулятором подачи материала, без зонда	
11072	SATA HRS пистолет-распылитель высокого давления, с бачком 1,0 л (макс.10 бар),без регулирования колличества,без зонда	
77347	SATA HRS E пистолет-распылитель высокого давления, с бачком 1,5 л (макс.10 бар),регулятор количества материала,без зонда	
172882	SATA HRS E пистолет-распылитель высокого давления, с бачком 1,5 л (макс.10 бар),для защита скрытых полостей антикоррозионными средствами и защиты днища одноразовых баллончиков,с регулчтором количества материала,крючковидный и нейлоновый зонд а так же круглого сопла	
207290	SATA HRS E распылитель с 1,5 л бачком (макс. 10 бар), для пистолета консервирования пустоты и защиты днища одноразовых баллончиков, с регулчтором подачи материала, крючковидный зонд 16139 и нейлоновый зонд 16113 а та же груглой насадки распыления 25486	
16071	SATA Жесткий стальной зонд, 1100 мм, Ø 8 мм, с круговым распылением 360° для обработки дверных полостей	
196832	SATA Жесткий стальной зонд для обработки дверных полостей, 150 мм, Ø 8 мм, с радиальной форсункой 360° и передним распылением, с гибким подводящим шлангом 1 м	
16105	SATA Нейлоновая насадка 1,5м, диаметр 6мм для HRS	
16113	SATA Нейлоновый зонд, гибкий, длина 1300 мм, Ø 8 мм, с радиальной форсункой 360° и передним распылением	
11866	SATA Г-образный зонд Venturi, Ø 4 мм, с гибким подводящим шлангом, распылительной трубкой Venturi, для обработки пустот и поверхностей	
206904	Зонд Вентури Ø 5 мм, угловая дюза в сборе, 300 мм, с гибким шлангом, для обработки полостей	
11874	SATA Нейлоновый зонд, гибкий, длина 1500 мм, Ø 6 мм, с радиальной форсункой 360°, с косым передним и задним распылением	
51185	Нейлоновый зонд, полу-жесткий 1500 мм, Ø 6 с поворотным соплом 360° и диагональным распылением	
16139	SATA Нейлоновая насадка с удлинителем для HRS	
24372	Крючковый зонд Ø 5 мм с гибким направляющим шлангом, плоской Г-образной форсункой, для обработки пустот и поверхностей	
25486	SATA Круглая дюза для HRS	
198762	SATA Сопло с круговым распылением, с гибким шлангом для нанесения антикоррозионной защиты на днище	
8359	SATA Быстрый разъём для HKD1, LM/KK, HRS	
16048	SATA Быстрый разъём G 1/4" для зондов	
Бочечный насос для консервации пустот		
14555	SATA HKU 60 I насосная установка	
34389	SATA HKU 200 I насосная установка	
Технические характеристики, принадлежности и запчасти по запросу.		
153700	SATAjet 1000 KK насадка1,5 с трубкой подачи краски,G 1/4 наружня резьба с соединением (Артик.№ 8539)	
Антикоррозийная защита днища кузова		
12740	SATA UBE Всасывающий пистолет для антикоррозийной обработки днища одноразовых баллончиков	
Бочечный насос для антикоррозийной защиты днища кузова		
128561	SATA spray mix установка для нанесения защитных покрытий 22:1, с парой шлангов 10 м, пистолетом SATAjet 3000 K spray mix с соплом 3350, для бочек 60/200 л	

Все цены являются рекомендованными розничными ценами. В тексте возможно наличие неточностей, технических изменений и опечаток.



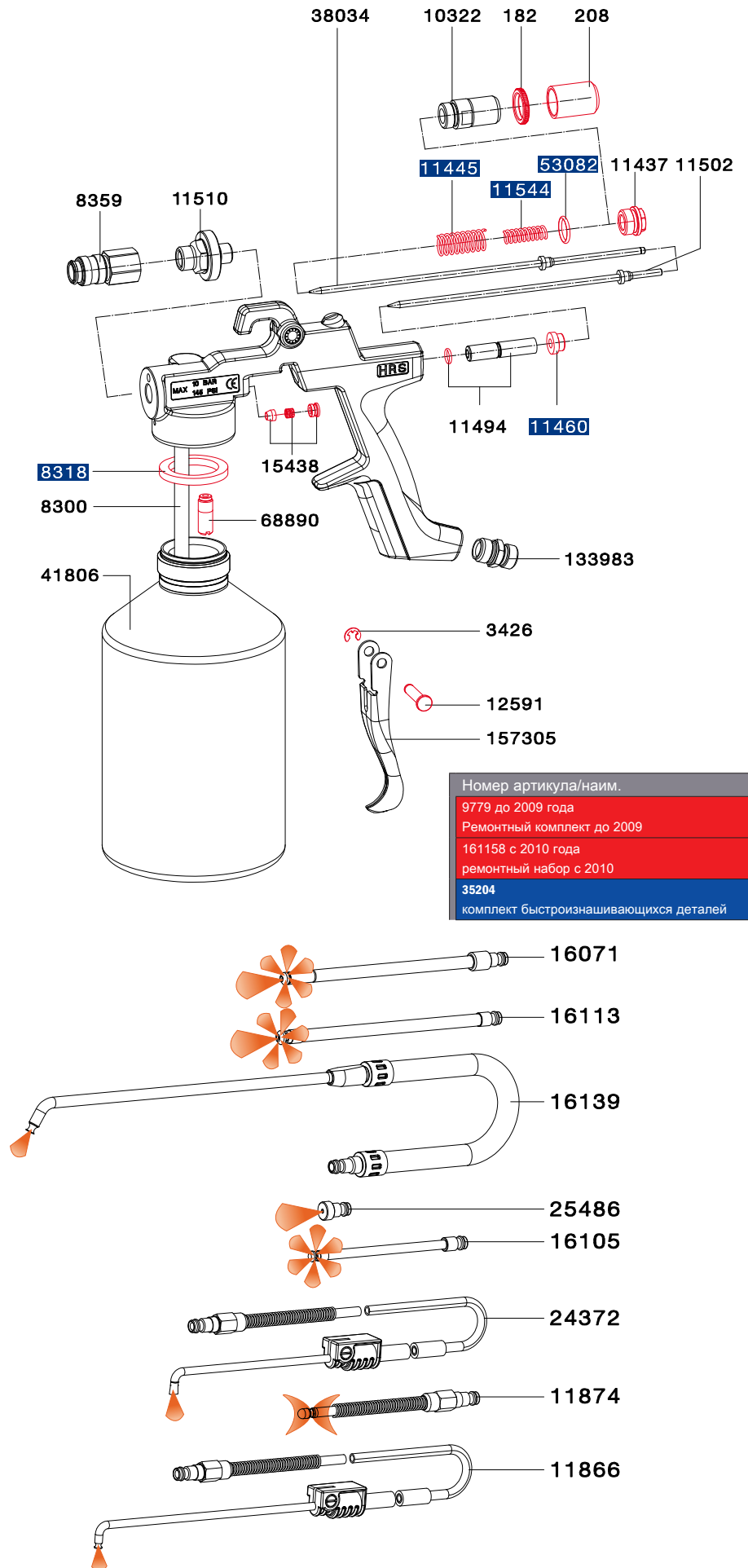

# Запчасти SATA® HRS™

Все цены являются рекомендованными розничными ценами. В тексте возможно наличие неточностей, технических изменений и опечаток.

Номер артикула/наим.
182
Контргайка для SATA HRS
208
Винт контроля подачи материала SATA HRS
3426
Стопорная шайба 4 mm DIN 6799, нержавеющей сталь, для курка
8300
Подающий патрубок для SATA HRS
8318
уплотнительное кольцо
8359
SATA Быстрый разъем для HKD1, LM/KK, HRS
10322
Подающий рукав в сборе для SATA HRS с регулятором подачи материала
11437
Запорный винт для SATA HRS и UBE
11445
пружина для воздушного поршня
11460
воздушный поршень
11494
SATA Втулка регулятора подачи воздуха для HRS
11502
SATA Игла подачи 1,5мм со втулкой для HRS
11510
SATA Распылительное сопло для HRS
11544
пружина для иглы краскораспылителя
12591
Болт-скоба
15438
упаковка покрасочных игл
38034
Игла в сборе для HRS, контроль подачи материала
41806
SATA Алюминиевый бачок 1,0л в сборе для HRS, макс. давление 10 бар
53082
Уплотнительное кольцо SATA HRS, SGE, UBE и обдувочных пистолетов
68890
SATA Клапан для HRS
133983
Воздушный соединитель G 1/4 наружная резьба
157305
Спусковая скоба, новая модель 2009



# Системы очистки SATA



















	Промежуточная очистка			Окончательная очистка
Исполнения	 <b>SATA clean RCS</b>	 <b>SATA clean RCS compact</b>	 <b>SATA clean RCS micro</b>	 <b>SATA multi clean 2</b>
Арт. №	145581	192518	202564	38257
<b>Технические характеристики</b>				
Размеры (Ш x В x Г) в мм	310 x 705 x 225	310 x 465 x 225	185 x 465 x 205	660 x 1000 x 380
Собственная масса	10 kg	7 kg	4 kg	30 kg
Входное давление	6,0 бар - 8,0 бар	4,0 бар	4,0 бар	5,0 бар - 6,0 бар
Расход воздуха	135 норм. л. на одну очистку, включая сушку			270 л на очистку
Подключение воздуха	наружная резьба 1/2" или внутренняя резьба G 1/4"	наружная резьба 1/4"		G 1/4" внутренняя резьба
Резервуар для очистительных средств	2 RPS-стакана; альтернатива: возможно дооборудование линией подачи и отвода внешних чистящих средств с 2 канистрами (арт. № 189472)	2 емкости (не входит в комплект)		2 емкости по 15 литров
Длительность очистки	прибл. 25 сек			макс. 3 мин
Расход промывочной воды на процесс очистки	прибл. 140 мл			макс. 200 мл
Вид очистительного средства	Вода, растворитель или комбинированный очиститель			Вода, растворитель или комбинированный очиститель
Всасывание чистящего средства из внешнего источника и отвод для большой бочки	○	●	●	●
Ручная очистка	●	●	●	●
Автоматическая очистка с управлением по времени	-	-	-	●
Встроенная сушка	●	●	●	-
Устройство свободного продува	●	●	●	●
Количество камер очистки/сушки	2	2	1	1
Монтажное место	Окрасочная камера	Также в помещении колориста/в зоне перед окрасочной камерой		Помещение колориста/зона перед окрасочной камерой
Не требуется отсоединять пистолет для очистки	●	-	-	-
Соединение для отработанного воздуха	●	●	●	●

● Стандартный | ○ Опция | - Нет в наличии/Не требуется

Все цены являются рекомендованными розничными ценами. В тексте возможно наличие неточностей, технических изменений и опечаток.

# SATA® clean RCS™ (compact, micro), SATA® multi clean™ 2

Все цены являются рекомендованными розничными ценами. В тексте возможно наличие неточностей, технических изменений и опечаток.

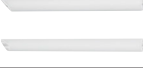
Принадлежности и запчасти SATA clean RCS						
						
		SATA clean RCS	SATA clean RCS compact	SATA clean RCS micro		
Рекомендуемое соединительное устройство (зависит от места монтажа)						
10934	шаровой кран (тефлон) G 1/2 Наружная резьба для входа воздуха	x	-	-		
146514	SATA Лакировочный воздушный шланг, синий, 13мм, 0,5м длиной, G 1/2 внутренняя резьба и соединение приложено	x	-	-		
13870	SATA Лакировочный воздушный шланг, синий, 9мм, 1,2м длиной с быстроразъемным соединением и ниппелем	x	x	x		
53090	SATA Лакировочный воздушный шланг, синий, 9мм, 10м длиной с быстроразъемным соединением и ниппелем	x	x	x		
13581	SATA Быстроразъемное соединение G 3/8 внутренняя резьба	x	-	-		
13623	SATA Быстроразъемное соединение G 1/4 наружная резьба	x	-	-		
192633	Гибкая труба, алюминий, длиной 5 м, для отсасывания паров растворителей	x	x	x		
Другие принадлежности/запасные части						
9886	Универсальный держатель пистолета SATA	x	x	-		
192195	SATA Универсальный кронштейн для пистолетов, нерж.сталь	x	x	-		
6981	SATA Быстроразъемное ниппельное соединение G 1/4 внутренняя резьба (5x)	-	x	x		
53942	ниппель G 1/4 наружная резьба	x	-	-		
189472	Комплект для внешнего всасывания мощного средства и рециркуляции	x	x	x		
146985	Ремонтный комплект	x	x	x		
146993	Брызговик с фиксированной заклёпкой (кажд. 5x)	x	x	x		
147082	Кабель заземления, 3м, 4 мм <sup>2</sup>	x	x	x		
153965	шланг 8x1, 95 мм длиной (2x)	x	x	x		
Принадлежности и запчасти SATA multi clean 2						
21188	Регулятор давления с манометром 0-10 бар					
26815	Гибкая труба, алюминий, длиной 5 м, для отсасывания паров растворителей					
38042	Матовый фильтр					
40840	Крепление для крышки кружки					
48330	кнопка продувки с вентилем, компл.					
40907	пружинный зажим (3x)					
49072	Контейнер чистящего средства для S					



SATA trueSun	
Технические характеристики	Время работы аккумулятора: 60 – 70 мин
	Вес: ок. 470 г
	Продолжительность зарядки: 50 мин

Исполнения			
1006411	SATA trueSun, вкл. зарядное устройство и аккумулятор, EU		
1013094	Чемодан для хранения SATA trueSun с ложементом из вспененного материала		
1013151	Ложемент из вспененного материала с бугристым вкладышем для чемодана для хранения SATA trueSun		

Запчасти
1012096 Противоударная защита
1010082 Аккумулятор
1012137 Защитное стекло При наличии защитной пленки удалите ее перед использованием!
1006445 Зарядное устройство USA
1007154 Зарядное устройство EU



Все цены являются рекомендованными розничными ценами. В тексте возможно наличие неточностей, технических изменений и опечаток. Отсутствует сертификат, поставка в страны таможенного союза невозможна!



# SATA® dry jet 2™



## SATA dry jet

Технические характеристики	Расход воздуха: 270 ст.л/мин
	Давление на входе: 2,5 бар
	Макс. давление на входе: 12,0 бар

## Исполнения

217489	SATA Обдувочный пистолет dry jet 2 для ускоренной сушки красок на водной основе	
--------	---	--

## Штатив SATA dry jet (рабочая высота: 30–190 см)

223008	Стойка для двух пистолетов SATA dry jet 2, с регулировкой по высоте	
84145	Удлинитель 120 см для стойки для Vario-Top-Spray и dry-jet, нержавеющая сталь	
86140	Удлинитель 97 см для стойки dry-jet, с креплением для 3-го пистолета	

## Аксессуары и запчасти

82198	SATA Стойка для обдувочных пистолетов Dry Jet
83840	Стойка разборная в сборе для Vario-Top-Spray и dry-jet
84145	Удлинитель 120 см для стойки для Vario-Top-Spray и dry-jet, нержавеющая сталь
86140	Удлинитель 97 см для стойки dry-jet, с креплением для 3-го пистолета
86165	Конвертер для SATA dry jet, регулируемая версия
123786	Крестовина в сборе для dry-jet 2
222125	Запасной плоский фильтр 125 µm, голубой (10 шт) для SATA dry jet 2
222232	Держатель фильтра
223834	Сопло для SATA dry jet 2

SATA dry jet 2  
Номер артикула  
217489  
223834

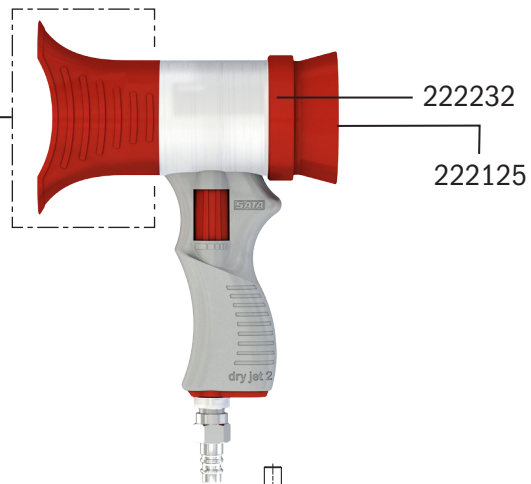

Штатив SATA dry jet  
Номер артикула  
223008  
Рис. без пистолетов  
SATA dry jet

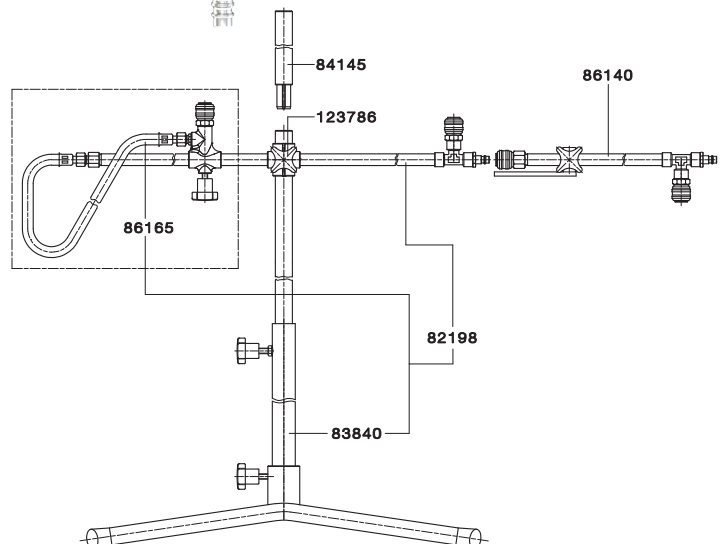

Все цены являются рекомендованными розничными ценами. В тексте возможно наличие неточностей, технических изменений и опечаток.

## Шланги SATA®, часть I

Дыхательные шланги, установленные*		
49080	SATA Армированный шланг подачи воздуха для SATA респираторов, 6м, ø 9.5 x 5.0мм	
176792	SATA Армированный шланг подачи воздуха для SATA респираторов, 10м, ø10мм	
180851	SATA Армированный шланг подачи воздуха для SATA респираторов, 40м, ø10мм	
13870	SATA Лакировочный воздушный шланг, синий, 9мм, 1,2м длиной с быстроразъемным соединением и ниппелем для лакировочного пистолета к респираторам	
Лакировочные воздушные шланги, установленные*		
37655	SATA Лакировочный воздушный шланг, синий, 9мм, 6м длиной с быстроразъемным соединением и ниппелем	
195420	SATA Воздушный шланг синий, 9 мм, 7.5 м с быстросъемным соединением	
53090	SATA Лакировочный воздушный шланг, синий, 9мм, 10м длиной с быстроразъемным соединением и ниппелем	
189068	SATA Лакировочный воздушный шланг, синий, 9мм, 15м длиной с быстроразъемным соединением и ниппелем	
9902	SATA Лакировочный воздушный шланг, синий, 9мм, 10м длиной, G 1/4 внутренняя резьба	
51300	SATA Лакировочный воздушный шланг, синий, 13мм, 10м длиной, G 1/2 внутренняя резьба для SATA vario top spray и FDG с 2. пистолетной отделки	
4754	SATA Лакировочный воздушный шланг, синий, 6мм, 10м длиной с быстроразъемным соединением и ниппелем	
Шланги для воздуха для дыхания для дизайнерских пистолетов**		
54353	SATA PVC-воздушный шланг, прозрачный, 2м длиной с мини- быстроразъемным соединением, ниппель с G 1/4 внутренней резьбой и быстроразъемный ниппель для SATAminijet 3000 и jet 20	
32987	SATA PVC-воздушный шланг, прозрачный, 3 м длиной с G 1/4 внутренней резьбой, Мини-быстросъемное крепление и ниппель для SATAgraph 1/ 2/ 3 (jet 20 B)	
134791	SATA Стекловолоконный шланг 2,5м для Satagraph	
Пары шлангов для баков для подачи материала под давлением SATA и SATA vario top spray*		
147520	SATA Набор шлангов (2шт) 9x9мм, длиной 6м	
147512	SATA Набор шлангов (2шт) 9x9мм, длиной 10м	
147504	SATA Набор шлангов (2шт) 9x9мм, длиной 15м	
19869	SATA Набор шлангов (2шт) 9x9мм, длиной 1,5м для напорного бачка 2л	
77834	SATA Набор шлангов (2шт) для водорастворимых красок, 9x9мм, длиной 6м	
77842	SATA Набор шлангов (2шт) для водорастворимых красок, 9x9мм, длиной 10м	
77859	SATA Набор шлангов (2шт) для водорастворимых красок, 9x9мм, длиной 15м	
3293	Пара шлангов 9 x 9 мм, 6 м, G 3/8" и G 1/2" (материал), G 1/4" (воздух) внутренняя резьба, для промышленных красок и клеев	
15453	SATA Набор шлангов (2шт) для промышленных красок и клеев, 9x9мм, длиной 10м	
97014	SATA Двойной шланг 9 x 9 мм для SATA spray mix длиной 15 м	
160994	Защитный кожух для двойного шланга 6 м	
161000	Защитный кожух для двойного шланга 10 м	
161018	Защитный кожух для двойного шланга 15 м	
96677	SATA Двойной пластиковый хомут для пары шлангов 9x9мм	
7047	Зажимы для шланга (10 шт) для шлангов подачи воздуха и материала, 9 мм	

Все цены являются рекомендованными розничными ценами. В тексте возможно наличие неточностей, технических изменений и опечаток.

## Шланги SATA®, часть II и быстроразъемные муфты

## Пары шлангов для баков для подачи материала под давлением SATA и SATAminijet 1000 K

187708	SATA Набор шлангов (2шт) 6х6мм, длиной 3м для напорного бачка 2л	
187716	SATA Набор шлангов (2шт) 6х6мм, длиной 6м для Vario Top Spray насоса	
187724	SATA Набор шлангов (2шт) 6х6мм, длиной 10м для Vario Top Spray насоса	
187732	SATA Набор шлангов (2шт) 6х6мм, длиной 15м для Vario Top Spray насоса	

## Пары шлангов и пары шлангов SATA spray mix с плетеной оболочкой для установок SATA spray mix\*

19984	SATA Набор шлангов (2шт) для SATA spray mix длиной 5м	
19992	SATA Набор шлангов (2шт) для SATA spray mix длиной 10м	
20008	SATA Набор шлангов (2шт) для SATA spray mix длиной 15м	
1006099	Пара шлангов SATA spray mix, 6 x 4 мм, длина 15 м, разъем для подачи материала M16x1,5 (внутренняя резьба), воздушный разъем G1/4" (внутренняя резьба)	
1006081	Пара шлангов SATA spray mix, 6 x 4 мм, длина 10 м, разъем для подачи материала M16x1,5 (внутренняя резьба), воздушный разъем G1/4" (внутренняя резьба)	
1006106	Пара шлангов SATA spray mix, 6 x 4 мм, длина 5 м, разъем для подачи материала M16x1,5 (внутренняя резьба), воздушный разъем G1/4" (внутренняя резьба)	
97022	SATA Двойной шланг для SATA spray mix длиной 7.5м	
97030	SATA Двойной шланг для SATA spray mix длиной 15м	

## Пары шлангов для системы разделительных средств\* (снимается с производства в 2019 году)

64659	Пара шлангов 4 x 6 мм, устойчивых к растворителю для SATAminijet 3000 B T	
64998	SATA Набор шлангов (2шт), длиной 3м для напорного бачка 2л	

## Лакировочные воздушные шланги, неустановленные\*

50252	SATA Лакировочный воздушный шланг, синий, 9мм, 6м длиной	
50591	SATA Лакировочный воздушный шланг, синий, 9мм, 10м длиной	
50641	SATA Лакировочный воздушный шланг, синий, 9мм, 15м длиной	

## Шланги для материала, неустановленные\*

49155	SATA Шланг для материала, зеленый, 9 мм, длиной 6 м	
49999	SATA Шланг для материала, зеленый, 9 мм, 10 м длиной	
50161	SATA Шланг для материала, зеленый, 9 мм, 15 м длиной	

\* Шланги SATA являются электропроводными (сопротивление < 1 МОм) и не содержат веществ, нарушающих лакокрасочное покрытие

\*\* Шланги SATA не содержат веществ, нарушающих лакокрасочное покрытие

## Отдельные детали для системы быстроразъемных муфт

6981	SATA Быстроразъемное ниппельное соединение G 1/4 внутренняя резьба (5х)	
7237	SATA Комплект быстрых разъемов "мама-папа"	
13615	SATA Быстрый разъем G 1/2" для 9мм шланга	
13649	SATA Быстрый разъем 102.6 для 6мм шланга	
13631	SATA Быстрый разъем 102.9 для 9мм шланга	
13623	SATA Быстроразъемное соединение G 1/4 наружная резьба	
13599	SATA быстроразъемное соединение G 1/4 внутренняя резьба	
13607	SATA Быстрый разъем G 3/8" для 9мм шланга	
13581	SATA Быстроразъемное соединение G 3/8 внутренняя резьба	
13565	Коннектор 103/6, 6 мм	
13557	SATA Ниппель быстрого разъема для 9мм шланга	
13524	SATA Ниппель быстрого разъема с наружной резьбой G 1/8	
53942	ниппель G 1/4 наружная резьба для SATA ASS, UBE и распылитель	
13508	SATA Ниппель быстрого разъема с наружной резьбой G 3/8	
13516	SATA Ниппель быстрого разъема с внутренней резьбой G 3/8	

Все цены являются рекомендованными розничными ценами. В тексте возможно наличие неточностей, технических изменений и опечаток.

# Комбинезоны для покрасочных работ SATA®



SATA suit race		
184267	SATA Малярный комбинезон, полиэстер, карбон, 3 цвета, защита от возгорания, размер S	
184275	SATA Малярный комбинезон, полиэстер, карбон, 3 цвета, защита от возгорания, размер M	
184283	SATA Малярный комбинезон, полиэстер, карбон, 3 цвета, защита от возгорания, размер L	
184291	SATA Малярный комбинезон, полиэстер, карбон, 3 цвета, защита от возгорания, размер XL	
184309	SATA Малярный комбинезон, полиэстер, карбон, 3 цвета, защита от возгорания, размер XXL	
SATA suit space		
212035	SATA Комбинезон малярный, светло-серый, размер S (42/44)	
212043	SATA Комбинезон малярный, светло-серый, размер M (46/48)	
212050	SATA Комбинезон малярный, светло-серый, размер L (50/52)	
212068	SATA Комбинезон малярный, светло-серый, размер XL (54/56)	
212076	SATA Комбинезон малярный, светло-серый, размер XXL (58/60)	
SATA suit grey		
221416	SATA малярный комбинезон, серый, размер M (48/50)	
143255	SATA Комбинезон малярный, серый, размер L (50/52)	
5470	SATA комбинезон серый, размер XL (54/56)	
221440	SATA малярный комбинезон, серый, размер XXL (58/60)	
SATA suit white		
221432	SATA малярный комбинезон, белый, размер M (46/48)	
129460	SATA халат малярный одноразовый, белый L (50/52)	
129445	SATA халат малярный одноразовый, белый XL (54/56)	
221424	SATA малярный комбинезон, белый размер XXL (58/60)	

Все цены являются рекомендованными розничными ценами. В тексте возможно наличие неточностей, технических изменений и опечаток. Отсутствует сертификат, поставка в страны таможенного союза невозможна!

# Многофункциональный инструмент SATA®

## SATA Multitool

Технические характеристики

Размер: 125 x 44 x 27 мм (в закрытом виде)

Вес: 528 г



## Исполнения

228999

SATA Мультитул



Все цены являются рекомендованными розничными ценами. В тексте возможно наличие неточностей, технических изменений и опечаток.

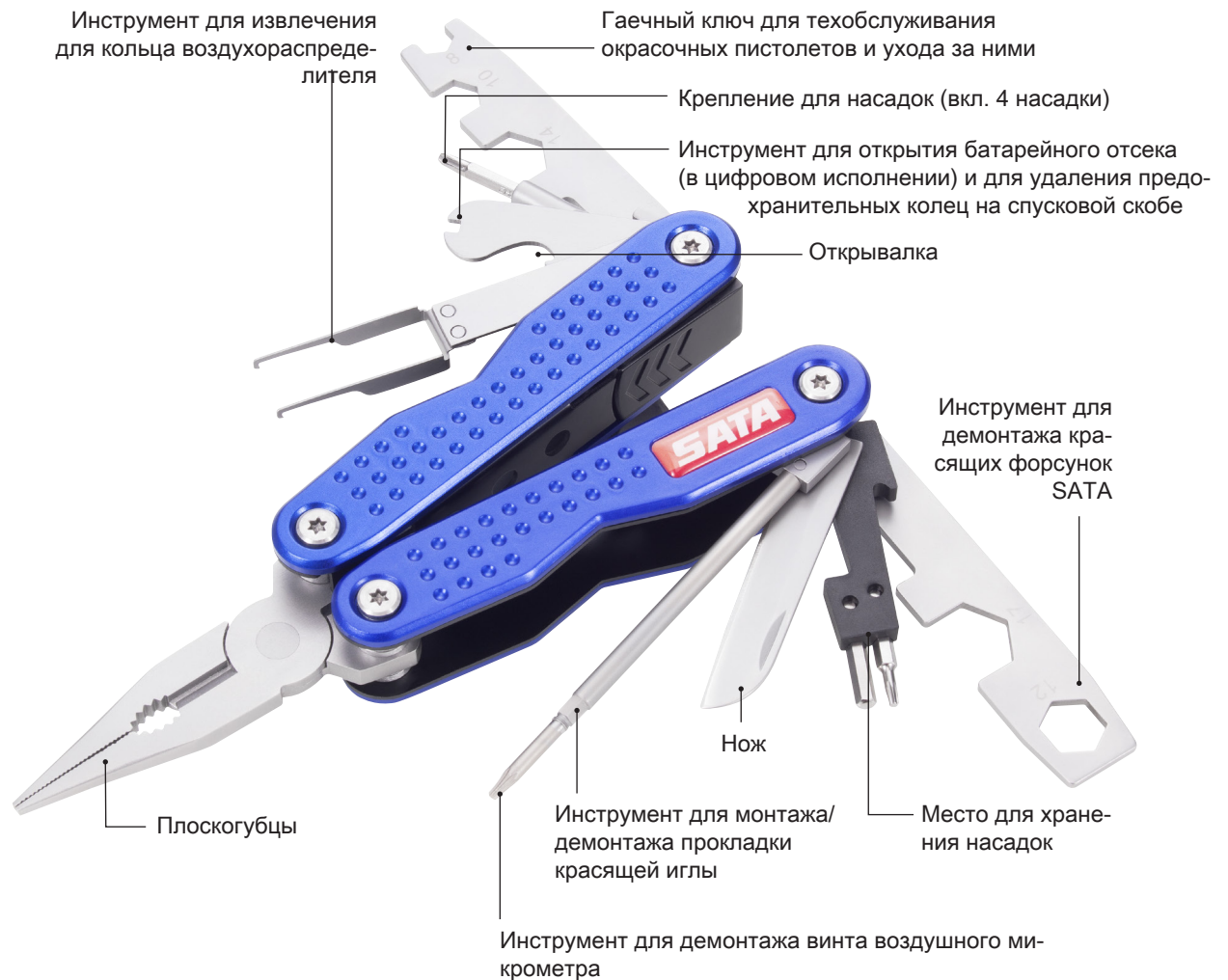











# SATA задает стандарты

... в том, что касается окрасочных пистолетов, систем бачков, защиты органов дыхания и фильтров для сжатого воздуха.

Благодаря тесному сотрудничеству с лакировщиками, работающими на ремесленных и промышленных предприятиях, а также с опытно-конструкторскими отделами и отделами технической поддержки клиентов ведущих изготовителей лакокрасочных материалов мы создаем продукцию, обладающую максимальной потребительской ценностью.

"Качество SATA" известно лакировщикам, ведь надежность, прочность и эргономичность продукции — само

собой разумеющиеся понятия в компании SATA.

Вместе с нашими компетентными партнерами по сбыту в стране и за рубежом мы обеспечиваем эффективное функционирование службы по работе с клиентами.

В Германии и во многих других странах мира SATA считается ведущим изготовителем окрасочных пистолетов. Этот успех ко многому обязывает нас.



SATA GmbH & Co. KG  
Domertalstraße 20  
70806 Kornwestheim  
Deutschland  
Tel. +49 7154 811-100  
Fax +49 7154 811-196  
E-Mail: [info@sata.com](mailto:info@sata.com)  
[www.sata.com](http://www.sata.com)



